

CATALOGUE
INTERACTIF

Cliquez ici 



Portes d'entrée | Fenêtres | Volets | Portes de garage | Portails et clôtures
Pergolas, stores et équipements extérieurs | Portes intérieures | Placards et dressings

Nos convictions

RESPECT DES PRODUITS

Travailler avec des produits de qualité est la base de notre métier. Nous avons donc sélectionné des menuiseries issues des plus grands fournisseurs. Conformes aux normes les plus strictes en matière d'isolation thermique et phonique, nos solutions s'adaptent à tous les budgets de construction ou de rénovation.

RESPECT DE LA PROFESSION

En choisissant notre enseigne, vous bénéficiez de l'expertise et du savoir-faire de professionnels engagés et passionnés par leur métier. Du choix des produits, aux conseils, jusqu'aux travaux, nous nous formons chaque jour aux innovations et aux nouvelles techniques de pose pour vous offrir le meilleur de l'artisanat.

RESPECT DE NOS CLIENTS

Nous sommes artisans, avec tout ce que cela signifie : savoir-faire, travail, disponibilité, satisfaction, réputation. Une chose est sûre, nous mettons chaque jour notre expérience, nos compétences et notre amour du métier à votre service. Un sourire, un merci ou une recommandation restent ensuite la plus belle récompense de notre engagement et de l'honneur de vous accompagner.

RESPECT DE NOTRE ENVIRONNEMENT

Engagés dans une démarche responsable pour nous et les futures générations, nous proposons des produits et des services limitant au maximum l'impact environnemental. Des menuiseries bois certifiés PEFC™ issues de forêts gérées durablement ou encore le recyclage de matériaux sont des actes concrets, preuve de notre engagement.

CATALOGUE
INTERACTIF

Retour sommaire
en bas de page

SOMMAIRE

	Un partenaire pour votre projet	p.6 
	Portes d'entrée	p.8 
	Fenêtres et coulissants	p.50 
	Volets	p.82 
	Portes de garage et de service	p.110 
	Portails et clôtures	p.132 
	Pergolas, stores et équipements extérieurs	p.152 
	Portes intérieures et verrières	p.186 
	Placards et dressings	p.210 

Experts de l'habitat, nous vous proposons l'ensemble des produits de la menuiserie pour faire de votre maison un lieu unique et durable. Nous vous accompagnons sur le choix jusqu'à l'installation autour de services exclusifs pour concrétiser votre projet en toute souplesse.

Alors, suivez le guide pour bien choisir le produit qui sera bientôt chez vous !

Un partenaire pour votre projet

Parce que nous comprenons l'importance de votre projet et que nous avons à cœur de vous apporter le meilleur service, nous mettons à votre disposition nos équipes constituées d'experts pour vous accompagner à chaque étape.

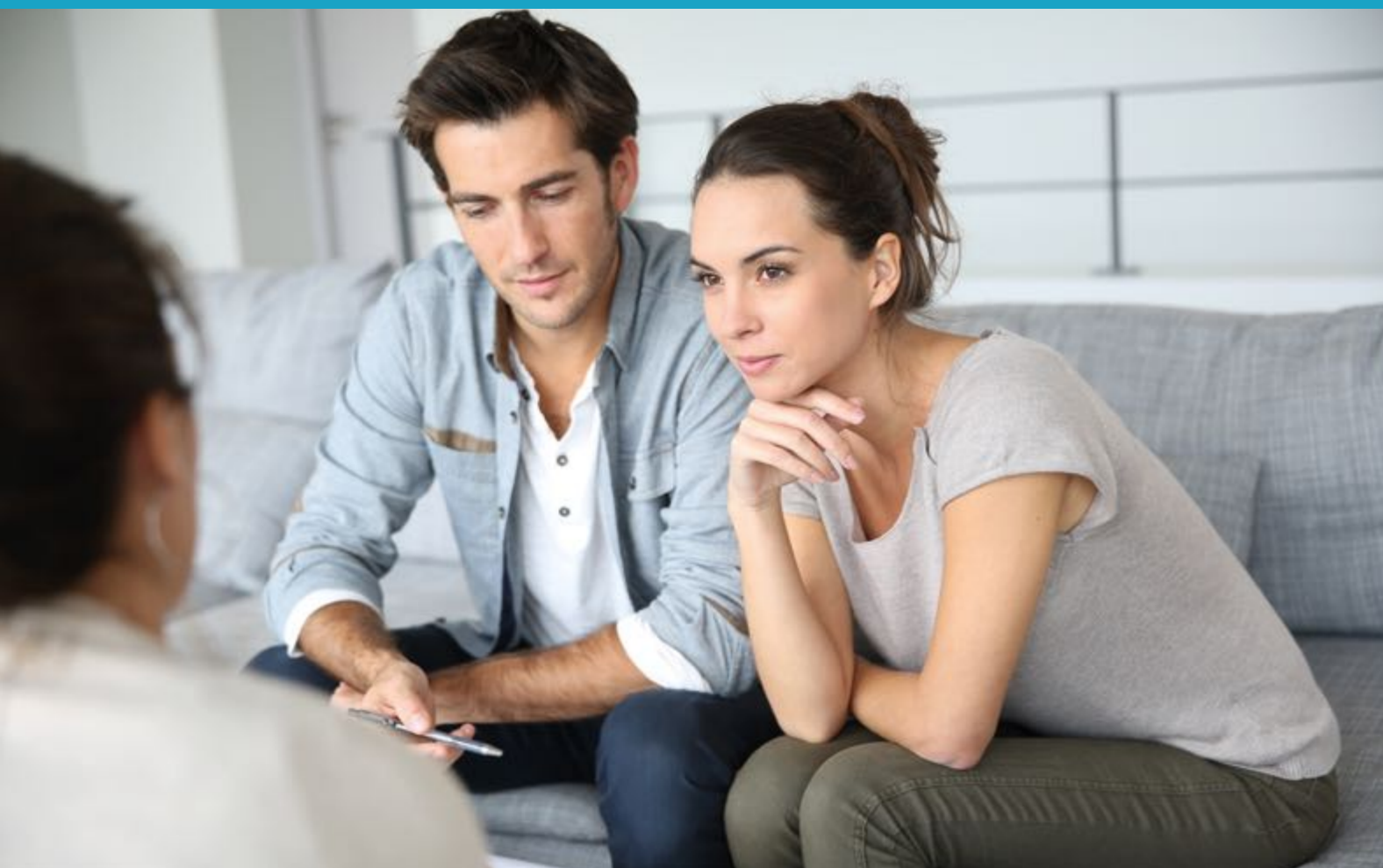

Les cinq étapes clés



1

Prenez rendez-vous avec un technicien conseil pour découvrir notre gamme de produits ou consultez directement notre site internet.

2

Notre conseiller de vente est à votre écoute pour répondre à toutes vos questions et réaliser l'estimation budgétaire la plus adaptée.



3

Sur la base du relevé technique que nous opérons, nous établissons votre devis. Il ne vous reste plus qu'à valider votre commande.

4

La livraison et/ou la pose sont effectuées à la date que vous souhaitez en tenant compte des délais de fabrication imposés.

5

À réception de la marchandise et/ou des travaux, votre signature déclenche le début de vos garanties. Nous restons à vos côtés pour assurer le bon fonctionnement de vos produits.



CONSEIL

Nos conseillers sont à votre écoute pour vous proposer le produit le plus adapté et vous apporter les meilleures solutions.



BUDGET

Quel que soit votre projet, nous vous conseillons sur les dispositifs en vigueur (TVA 5,5 %, prime énergie...). Nous veillons au respect de votre budget et vous garantissons le meilleur rapport qualité / prix.



LIVRAISON

En fonction de votre formule de livraison, à emporter ou sur chantier, nous définissons ensemble le moyen et la date correspondant à votre projet.



POSE / SAV

Que ce soit pour la pose ou une intervention post-chantier, nos poseurs interviennent dans les meilleurs délais pour répondre à votre demande technique à partir de pièces d'origines et dans le respect des règles et des normes.

SÉCURITÉ
DESIGN
ÉCOUTE
SÉRÉNITÉ
QUALITÉ





LES PORTES D'ENTRÉE

Les grands-parents qui arrivent pour le déjeuner, les copains qui débarquent pour un après-midi jeux, la voisine qui vient déposer du courrier... votre porte d'entrée est le trait d'union entre le monde extérieur et votre cocon familial.

Il n'y en a qu'une chez vous, alors on la choisit aujourd'hui comme un élément de décoration à part entière.

Large choix de matériaux, de formes, de couleurs, découvrez nos inspirations ainsi que nos conseils techniques pour choisir la porte d'entrée qui vous ressemble.

*Suivez
le guide!*



CÔTÉ DÉCO
CÔTÉ TECHNIQUE
NOS GAMMES

Aluminium

Mixte

Acier

PVC

Bois

p.10 ✦

p.12 ✦

p.16 ✦

p.26 ✦

p.30 ✦

p.42 ✦

p.46 ✦



Côté déco

Reflète de l'identité de la maison, la porte d'entrée représente un choix esthétique important. C'est la première chose que les visiteurs découvrent avant même d'entrer chez vous. Le choix du matériau, de la couleur et des éléments décoratifs sont primordiaux pour cet élément central de la maison qui vous accompagnera pendant plus de 30 ans.

JE CHOISIS MON MATÉRIAU

En bois, en aluminium, en PVC ou en acier, la porte d'entrée se décline dans des styles variés pour satisfaire tous les goûts. En construction ou en rénovation, selon l'exposition, la région ou l'environnement, vous ferez le choix d'un matériau adapté à vos besoins et vos envies.

 Quel que soit leur matériau, toutes nos portes sont isolées et conformes aux normes thermiques en vigueur.

 Tous nos matériaux sont recyclés.

Bois

chaleureux, naturel et authentique



Acier

sécuritaire, robuste et moderne

PVC

résistant et isolant



Aluminium

contemporain et moderne

Et pour ceux qui n'arrivent pas à se décider, découvrez des portes qui mixent les matériaux en p.24

JE CHOISIS MA COULEUR

La couleur est souvent le fruit d'un choix de raison et de passion. Si le "blanc" et le "gris" restent des incontournables, les nuances sont aussi très faciles à coordonner avec une porte de garage, un portillon ou les menuiseries. Maintenant, si la passion l'emporte, vous aurez un choix de coloris important, entre un rouge profond ou un bleu océan, pour révéler votre personnalité et votre style régional. Enfin, l'aspect de la surface (satiné, mat, sablé, etc.) renforcera lui aussi le caractère personnel de votre porte.



Et si j'osais...

Avec une couleur audacieuse, une partie vitrée petite ou grande, des inserts décoratifs en aluminium, des moulures en bois ou une grille en fer forgé, votre porte d'entrée est personnalisable à souhait.

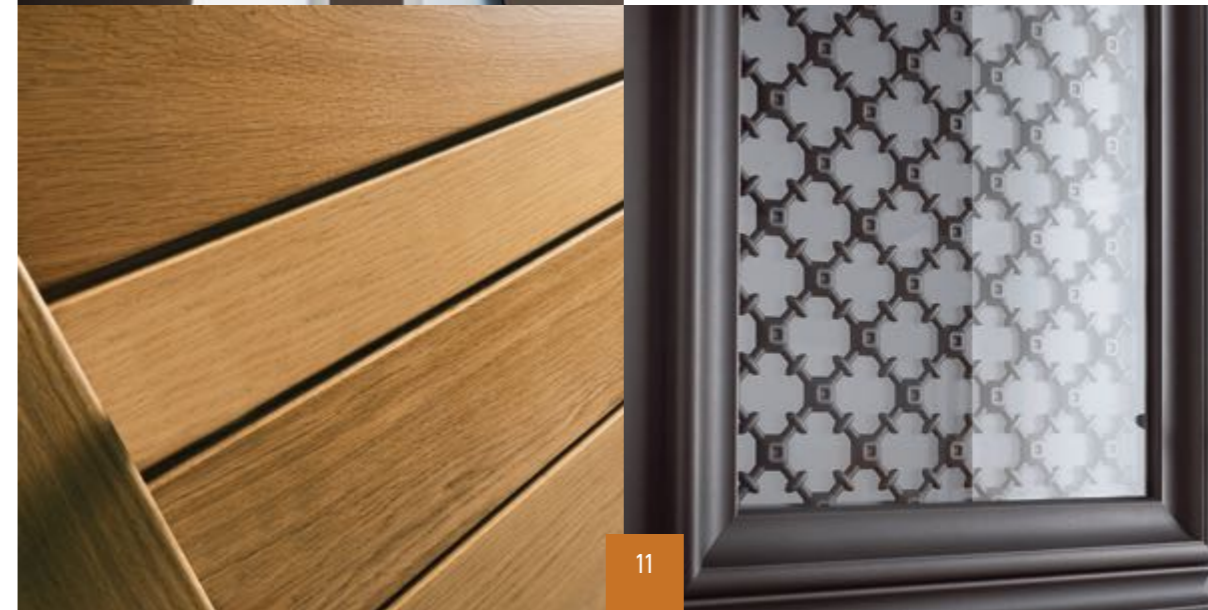

Côté technique

Au-delà d'un critère esthétique, la porte d'entrée vous apporte bien d'autres avantages.

Votre porte vous isole à la fois du froid et du bruit, sans oublier l'aspect sûreté. Elle doit donc être sécurisée et bénéficier d'une bonne isolation thermique et acoustique. D'autant plus si l'environnement est sonore.

Enfin, il est indispensable que votre porte d'entrée soit bien posée. Ceci garantit une fermeture optimale au quotidien et une étanchéité à l'air et à l'eau. Autant de qualités nécessaires pour assurer un bien-être à l'intérieur de la maison.

L'ISOLATION THERMIQUE

Une bonne isolation de votre porte d'entrée permet d'optimiser votre confort et de limiter votre consommation d'énergie.

L'isolation thermique d'une porte d'entrée se mesure grâce au coefficient Ud. Plus le coefficient Ud est proche de 0 et plus votre porte est isolée, ce qui diminue votre consommation d'énergie. Les performances des portes sont classées de A à F en fonction du coefficient Ud, A étant l'isolation la plus performante.

Ud inférieur ou égal à 1,0	A+
Ud de 1,1 à 1,3	Classe A
Ud de 1,4 à 1,5	Classe B
Ud de 1,6 à 1,8	Classe C
Ud de 1,8 à 2,1	Classe D
Nous ne proposons aucun produit doté de performances aussi faibles	
	Classe E
	Classe F

LE BON SENS

Avant de choisir votre porte d'entrée, il vous faut définir votre sens d'ouverture pour optimiser votre espace. Puis, vous déterminez votre forme de porte en fonction des nombreuses possibilités de la gamme, en neuf comme en rénovation.

POUSSANT DROIT
Les charnières sont placées à droite

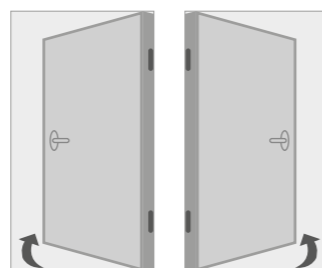

POUSSANT GAUCHE
Les charnières sont placées à gauche

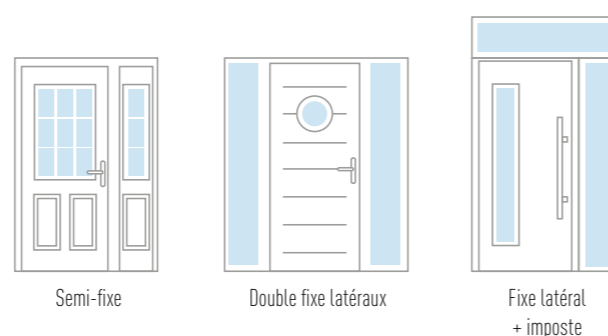

LA SÉCURITÉ

Point d'entrée dans une maison, la porte doit avoir toutes les qualités nécessaires pour assurer la sécurité de ses occupants.

Un bon niveau de sécurité passe en premier lieu par sa conception elle-même. Ensuite, d'autres éléments viennent la renforcer en fonction de son degré d'exigence : **la serrure, le type de cylindre, le nombre de points de fermeture, la clé non copiable, le renforcement du panneau ou encore les renforts anti dégondage.**

Enfin, le choix de votre vitrage sera également à prendre en compte pour obtenir le niveau de sécurité recherché.

À CHAQUE MATÉRIAU SES QUALITÉS

Aluminium, acier, bois, PVC ou mixte. Les portes d'entrée répondent toutes aujourd'hui aux principaux critères de confort, sécurité et isolation. Cependant, chaque matériau possède ses propres avantages :

- La porte **PVC** est isolante, facile d'entretien et présente le meilleur rapport qualité/prix.
- L'**aluminium** est le matériau tendance pour les portes d'entrée. Ultra résistant, il ne demande aucun entretien et se décline en de nombreuses couleurs.
- La porte mixte (alu extérieur / bois intérieur) permet d'avoir une face en bois à l'intérieur pour un style moderne et une esthétique épurée.
- Proche de l'aluminium, l'**acier** a des qualités similaires au niveau esthétique. Très performant techniquement, c'est le matériau de prédilection pour une porte de sécurité pour un excellent rapport qualité-prix.
- Enfin, le **bois** reste incontournable évoquant le charme d'une belle porte d'entrée traditionnelle comme contemporaine tout en restant relativement économique.

	ALUMINIUM	MIXTE ALU / BOIS	ACIER	PVC	BOIS
THERMIQUE ►	◆◆◆◆	◆◆◆◆	◆◆◆◆	◆◆◆◆◆	◆◆◆◆◆
PHONIQUE ►	◆◆◆◆	◆◆◆◆	◆◆◆◆	◆◆	◆◆
SÉCURITÉ ►	◆◆◆◆	◆◆◆◆	◆◆◆◆	◆◆	◆◆
RÉSISTANCE ►	◆◆◆◆◆	◆◆◆◆◆	◆◆◆◆	◆◆	◆◆
ENTRETIEN ►	◆◆◆◆◆	◆◆◆◆◆	◆◆◆◆	◆◆◆◆	◆
PRIX ►	€€€	€€€€€	€€	€	€€€

Le conseil du Pro!

Un produit de qualité est avant tout un produit bien posé.

En neuf comme en rénovation, nos experts maîtrisent les différentes techniques de pose pour un résultat de qualité dans le respect des règles de l'art.



Le lexique

... PARLONS LE MÊME LANGAGE !

Envie d'installer ou de remplacer votre porte d'entrée ? Pour bien choisir, nous vous aidons à découvrir et à mieux comprendre la composition d'une porte d'entrée et tous ses détails techniques ... pour devenir incollable !



- 1 IMPOSTE**
Cela correspond à la partie située au dessus de l'ouverture de la porte. Elle peut être vitrée ou non, fixe ou ouvrante et permet de combler une ouverture importante en hauteur.
- 2 OUVRANT | VANTAIL**
L'ouvrant ou vantail est la partie mobile de la porte = La partie que l'on ouvre.
- 3 PAUMELLE | FICHE | GOND**
A chacun son vocabulaire mais vous pouvez entendre ces 3 termes pour décrire cette pièce. Elle permet l'articulation rotative lors de l'ouverture de la porte.
- 4 FIXE LATÉRAL**
Cette partie se décline en pleine ou vitrée. Elle permet de combler une ouverture importante en largeur. Si cette partie s'ouvre alors on parle de semi-fixe.
- 5 DORMANT**
C'est l'encadrement de la porte fixé dans le mur. Appelé également bâti, il permet d'intégrer et de soutenir l'ouvrant.
- 6 MENEAU**
Il indique le montant vertical séparant la porte d'entrée de sa partie fixe ou semi-fixe.
- 7 TRAVERSE**
On identifie cette partie par toute pièce horizontale qui traverse la porte. En général, on distingue 3 parties. parle Traverse basse de dormant pour identifier le seuil de la porte d'entrée | Traverse haute d'ouvrant pour identifier la partie haute horizontale du vantail | Traverse intermédiaire pour toute pièce horizontale séparant la porte.
- 8 SERRURE**
Facile, c'est le mécanisme de fermeture pour verrouiller la porte. Mais en détail, elle se compose généralement d'une crémone à plusieurs points de fermeture et d'une poignée béquille pour actionner l'ouverture de façon manuelle ou automatique.
- 9 GÂCHES**
Il s'agit de pièces métalliques encastrées dans le dormant de la porte pour accueillir les points de fermeture et obtenir un verrouillage optimal.

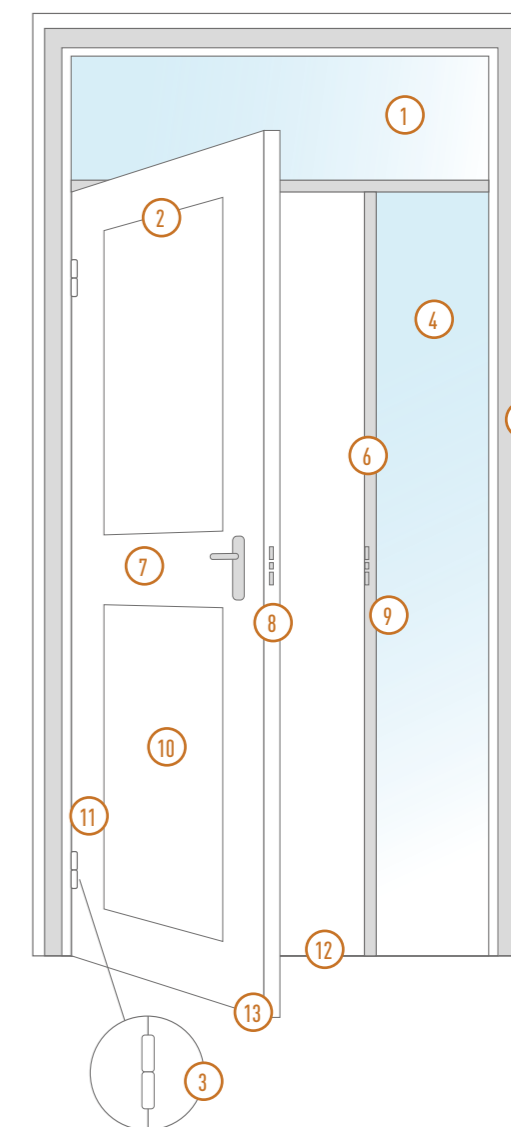

- 10 PANNEAU**
La porte se compose généralement de 2 parties : Ouvrant + le panneau qui correspond à la partie décorative de la porte qui est insérée dans l'ouvrant. Maintenant, vous pouvez opter pour des portes monobloc qui fusionnent les 2 fonctions en 1 seul bloc.
- 11 MONTANT**
Il désigne les pièces verticales du dormant.
- 12 SEUIL**
Le seuil est la traverse basse de l'encadrement de la porte. Il sert de protection aux infiltrations extérieures.
- 13 JET D'EAU**
Cette pièce qui se situe sur la partie extérieure du bas de l'ouvrant afin d'éviter tout ruissellement d'eau de l'extérieur vers l'intérieur de l'habitation.



LES PORTES ALUMINIUM



100 % recyclable, très facile à entretenir, extrêmement résistant : l'aluminium cumule beaucoup d'avantages. Performances acoustiques et thermiques accrues, étanchéité maximale et palette de couleurs illimitées, nos portes d'entrée en aluminium sont également garanties 10 ans. De quoi vous faire craquer pour une belle entrée en matière...

LE BON CHOIX

Chaque modèle de porte est associé à une conception Alu 60, Alu 70, Alu 80 ou Alu 100.



ALU 60	ALU 70	ALU 80	ALU 100
<p>Épaisseur 60 mm au meilleur prix avec les atouts de résistance de l'aluminium.</p> <ul style="list-style-type: none"> ▶ Périmètre dimensionnel jusqu'à : hauteur : 2250 mm et largeur : 1000 mm ▶ Hautes performances thermiques ▶ Garanties finitions et anti-corrosion : 15 ans 	<p>Épaisseur 70 mm, un maximum de luminosité pour une solution plus sécurisée qu'une porte fenêtre.</p> <ul style="list-style-type: none"> ▶ Garanties finitions et anti-corrosion : 10 ans 	<p>Épaisseur de 80 mm aux capacités et performances renforcées.</p> <ul style="list-style-type: none"> ▶ Périmètre dimensionnel élargi : <ul style="list-style-type: none"> - hauteur maximum 2500 mm, pour une largeur allant jusqu'à 1000 mm - hauteur maximum 2350 mm, pour une largeur de 1001 à 1200 mm ▶ Très hautes performances thermiques ▶ Très hautes performances acoustiques ▶ Possibilité d'intégrer de la domotique avec une serrure motorisée ▶ Possibilité de choisir le Pack sécurité renforcée certifié CR2 ▶ Garanties finitions et anti-corrosion : 20 ans 	<p>Épaisseur 100mm, le choix de la haute performance.</p> <ul style="list-style-type: none"> ▶ Dormant affleurant à la porte ▶ Modèles avec décor céramique ou ton inox affleurant à la tôle. ▶ Très hautes performances ▶ Possible d'intégrer de la domotique avec une serrure motorisée ▶ Possibilité de choisir le Pack sécurité renforcée certifié CR2 ▶ Garanties finitions et anti-corrosion : 20 ans
LA SÉCURITÉ			
<ul style="list-style-type: none"> ▶ Serrure à relevage 4 rouleaux + pènes centraux 	<ul style="list-style-type: none"> ▶ Serrure à relevage 4 rouleaux + pènes centraux ▶ Barillet avec 5 clés et carte de réapprovisionnement 	<ul style="list-style-type: none"> ▶ Serrure automatique 2 pènes 2 crochets + pènes centraux ▶ Barillet avec 5 clés et carte de réapprovisionnement 	<ul style="list-style-type: none"> ▶ Serrure automatique 2 pènes 2 crochets + pènes centraux ▶ Barillet avec 5 clés et carte de réapprovisionnement ▶ Fiches SFS ton inox

Le plus



En option, un choix illimité de couleurs.
100 % personnalisable extérieur / intérieur.



LES PORTES ALUMINIUM

Tendance contemporaine

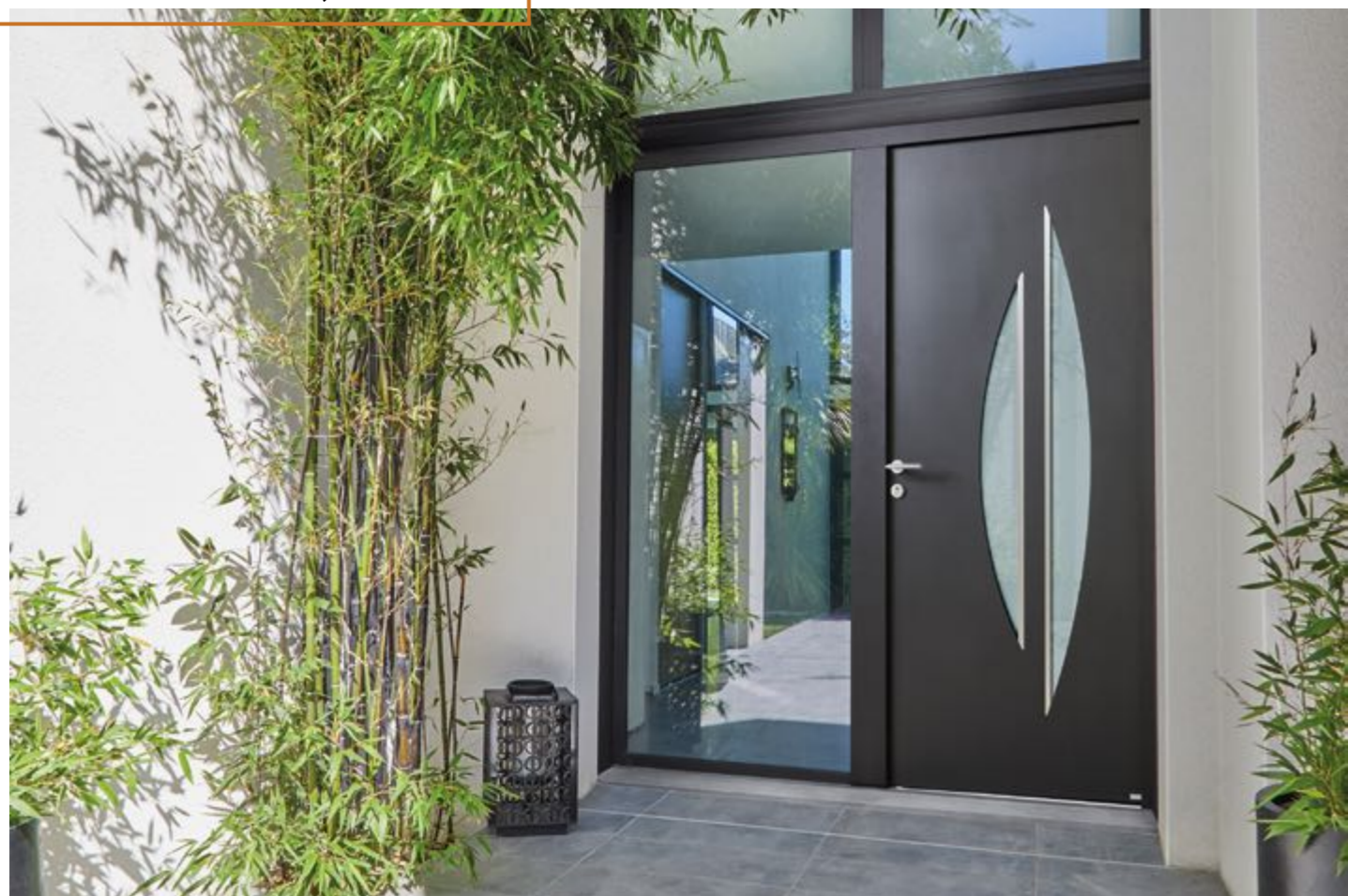

▶ SIVA



▶ MARSA



▶ PHOSPHORE



▶ BELLEVILLE



▶ DORVAL



▶ ALBE



▶ APOLLO



LES PORTES ALUMINIUM

Tendance graphique



▶ AZUR

Zoom sur...

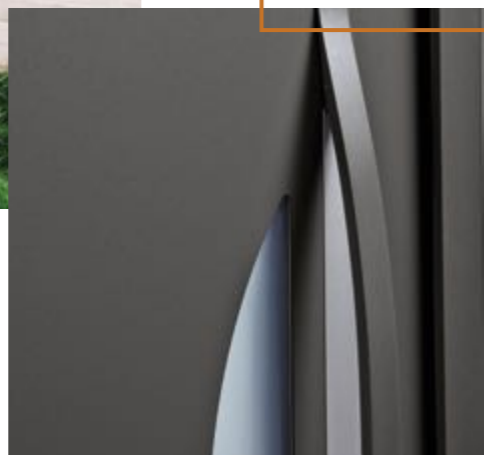

▶ ALINEA



▶ VIRGULE



▶ ÉCUME



▶ TOPAZE

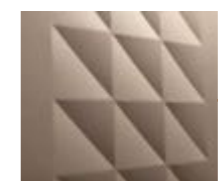

▶ MÉTÉORE



▶ ZEN



▶ ORIGAMI

Pour découvrir l'intégralité de notre gamme "Graphique" et établir ensemble votre projet, prenez rendez-vous avec l'un de nos experts.

Et bien d'autres modèles...



LES PORTES ALUMINIUM

Tendance lumière



▶ URBANA



▶ ARAPAO



▶ TOKYO



▶ KIGALI



▶ LOTUS

27 vitrages au choix en option



LES PORTES ALUMINIUM

Tendance classique



Noir 2100



Blanc 9016



Bleu 2700

ATHÉNA BRUN 2650

Encore plus de coloris disponibles pour ce modèle!



ISAAC



AKIMEL



NOE



HELIOPOLIS



LES PORTES MIXTES BOIS / ALU



Quand la chaleur et le charme du bois à l'intérieur rencontrent les performances acoustiques et thermiques de l'aluminium à l'extérieur, le mariage aboutit forcément à une porte de grande qualité. Ajoutez la facilité d'entretien et un confort inégalé, vous obtenez la garantie de la porte qu'il vous faut.

2 NIVEAUX DE FINITION

2 conceptions de portes mixte pour personnaliser la face intérieure.



À PANNEAUX RAINURÉS Ouvrant de 62 mm	À LAMES EN CHÊNE MASSIF Ouvrant monobloc de 78 mm
<ul style="list-style-type: none"> ▶ Face intérieure en panneau rainuré et face extérieure aluminium ▶ Fiches 2 broches réglables en 3 dimensions ▶ Garanties finitions et anti-corrosion : 20 ans (ext) 	<ul style="list-style-type: none"> ▶ Face intérieure lames en chêne massif et face extérieure aluminium ▶ Fiches 3 broches réglables en 3 dimensions ▶ Garanties finitions et anti-corrosion : 20 ans (ext)
<div style="display: flex; justify-content: space-around;">   </div>	
<ul style="list-style-type: none"> ▶ Joints périphériques sur ouvrant et dormant assurant l'étanchéité ▶ Isolant thermique ▶ Isolant acoustique à base de fibre de bois ▶ Seuil aluminium de 20 mm conforme aux normes pour personnes à mobilité réduite 	
<p style="text-align: center;">LA SÉCURITÉ</p>	
<ul style="list-style-type: none"> ▶ Serrure 5 points 2 crochets, 2 rouleaux, + 1 pêne 	
<p style="text-align: center;">LES COULEURS</p>	
<ul style="list-style-type: none"> ▶ 10 finitions au choix pour l'intérieur bois, ▶ 29 couleurs disponibles en standard pour l'extérieur aluminium 	

Zoom sur...

... LES PORTES MIXTES CINTRABLES
 Faites le choix d'une porte en harmonie avec l'architecture de votre maison. 15 modèles disponibles en cintré.



Plein cintre



Cintre surbaissé





▶ ATHENA



▶ ARTEMIS



▶ BOCAGE 3



▶ BOCAGE 1



Extérieur alu



▶ BOCAGE 2



▶ BOCAGE

LES PORTES ACIER



L'acier possède trois atouts de taille : sa robustesse, gage de longévité, son prix accessible et ses performances thermiques exceptionnelles. Des portes de qualité, disponibles dans 2 épaisseurs (48 ou 68+) et adaptées à tous les budgets.

2 NIVEAUX DE FINITION

2 conceptions, Acier 48 ou Acier 68+, avec un dormant aluminium pour un entretien facilité.
Un Ud porte pleine allant jusqu'à 0,72 pour une performance thermique exceptionnelle.



ACIER 48 Ouvrant de 48 mm et dormant aluminium Ud = 1,0	ACIER 68+ Ouvrant de 68 mm et dormant aluminium Ud = 0,69
<ul style="list-style-type: none"> ▶ Moulures en PVC ▶ Monocoloration blanc en standard ▶ 19 coloris en option ▶ Couleurs illimitées en option ▶ Large choix de couleurs en option ▶ Garanties finitions et anti-corrosion : 10 ans 	<ul style="list-style-type: none"> ▶ Moulures en aluminium ▶ Monocoloration 19 couleurs en standard ▶ Large choix de couleurs en option ▶ Garanties finitions et anti-corrosion : 10 ans 
<ul style="list-style-type: none"> ▶ Dormant aluminium à rupture de pont thermique ▶ Joint périphérique sur ouvrant pour étanchéité à l'air ▶ Joint sur dormant pour étanchéité à l'eau ▶ Ouvrant composé de 2 parements acier postformés, traités anti-corrosion, séparés par un isolant thermique (mousse polyuréthane) ▶ Seuil aluminium de 20 mm conforme aux normes pour personnes à mobilité réduite ▶ Seuil à rupture de pont thermique pour l'Acier 68+ ▶ Fiches 2 broches réglables en 3 dimensions 	
LA SÉCURITÉ	
<ul style="list-style-type: none"> ▶ Serrure 5 points ▶ 4 rouleaux et 1 pêne 	<ul style="list-style-type: none"> ▶ Serrure 5 points ▶ 2 crochets, 2 rouleaux et 1 pêne ▶ Barillet avec 5 clés et carte de réapprovisionnement



LES PORTES ACIER

Tendance contemporaine



▶ **ABSCISSE**



▶ **PIANA**



▶ **DELTA**



▶ **HEXAGONE**





► EQUATION
€



► ALIA
€



► GENOS
€



► TRAPEZE
€



► TOUCH
€



LES PORTES ACIER

Tendance graphique



► DREAM
€



► CITY
€



► PANTHERE
€



► FEEL
€



► TOUCH
€



LES PORTES ACIER

Tendance lumière



▶ HARO
—€—



▶ NAPALI
—€—



▶ PARALLELE
—€—



▶ ARTI
—€—



LES PORTES ACIER

Tendance classique



▶ ARIZONA
€



▶ GALIANO
€



▶ ARIZONA
€



▶ VICTORIA
€



LES PORTES PVC



Les portes d'entrée en PVC vous assurent un excellent rapport qualité / prix avec un matériau de haute résistance, garanti sans plomb et facile d'entretien. De plus, les qualités isolantes du PVC ne sont plus à prouver et constituent un atout supplémentaire. Elles sont une valeur sûre pour les maisons situées dans des régions aux climats rudes ou pluvieux.

UNE CONCEPTION TRADITIONNELLE

- ▶ Panneau décoratif en PVC et en aluminium plaxé
- ▶ Isolation mousse XPS (T1)
- ▶ Isolation mousse XPS + 2 plis de contreplaqué 4mm en option (T6)
- ▶ Double ou triple vitrage avec une face feuilletée 33.2 en standard
- ▶ Décors et pièce métalliques sur les 2 faces du panneau
- ▶ Seuil aluminium 20 mm PMR, Seuil Rupture de Pont Thermique en option
- ▶ Serrure FERCO 5 points à relevage
- ▶ Options
 - Ouvrant et dormant renforcés
 - Serrure FERCOMATIC
 - Paumelles 3D
 - Joint prestige
 - Rejet d'eau
 - Seuil rupture de pont thermique



LE VITRAGE

Tous nos vitrages sont assemblés avec une face feuilletée en double ou triple vitrage selon épaisseur

LES COLORIS

De nombreux coloris sont à votre disposition (blanc, gris, imitation chêne...), demandez conseils à nos experts !

Zoom sur...

... LES POIGNÉES

Choisissez votre style de poignées entre une béquille pour un côté classique (coloris blanc ou alu anodisé) ou la béquille rosace pour un rendu plus moderne.





▶ VERA



▶ MOLY



▶ DIPSY



▶ CALI



▶ TRINIDAD



▶ EVA



▶ EMMA



▶ CANNES



▶ SEGALA



▶ GUYANA



LES PORTES BOIS



Son charme et sa personnalisation illimitée font du bois une matière intemporelle et adaptable à tous les types d'architectures. Nos modèles se déclinent selon vos envies et vos besoins : essence du bois, esthétique, couleurs et performances. Pour chaque projet neuf ou de rénovation, nous avons la porte en bois qui vous correspond.

5 NIVEAUX DE FINITION

5 conceptions innovantes pour vous apporter le confort adapté à vos besoins.



BOIS 50 Monobloc : priorité budget	BOIS 60 Menuisée	BOIS 80 Menuisée	BOIS 100 Monobloc - Bois à lames	BOIS 100 ABSOLU Monobloc - Bois à lames
<ul style="list-style-type: none"> ▶ Bois exotique ▶ Isolant thermique 	<ul style="list-style-type: none"> ▶ Chêne, Moabi, Movingui ▶ Isolant thermique 	<ul style="list-style-type: none"> ▶ Chêne, Moabi, Movingui ▶ Isolant thermique et phonique 	<ul style="list-style-type: none"> ▶ Chêne ▶ Isolant thermique et phonique 	<ul style="list-style-type: none"> ▶ Accoya ▶ Isolants thermique et phonique biosourcé
<ul style="list-style-type: none"> ▶ Âmes des montants et traverses en lamellé-collé dans des essences de bois à croissance rapide qui améliorent la performance thermique ▶ Joint périphérique ▶ Seuil aluminium de 20 mm : conforme aux normes pour personnes à mobilité réduite avec rupture de pont thermique pour les Bois 100 et Bois 100 Absolu ▶ Fiches réglables en 3 dimensions à 2 broches et Bois 100 et Bois 100 Absolu en 3 broches ▶ Bois 100 : dormant et barre de tirage en Aluminium. Bois 100 Absolu : décor Aluminium dans la barre de tirage à personnaliser à la couleur de votre choix. ▶ Bois 100 Absolu : garantie brillance et couleur 10 ans 				
LA SÉCURITÉ				
<ul style="list-style-type: none"> ▶ Serrure 5 points ▶ 4 rouleaux et 1 pêne 	<ul style="list-style-type: none"> ▶ Serrure 5 points ▶ 2 crochets 2 rouleaux, 1 pêne et 1 pêne 1/2 tour 	<ul style="list-style-type: none"> ▶ Serrure 5 points ▶ 2 crochets 2 rouleaux, 1 pêne et 1 pêne 1/2 tour ▶ Barillet avec 5 clés et carte de réapprovisionnement 	<ul style="list-style-type: none"> ▶ Serrure 5 points ▶ Serrure automatique 2 pènes 2 crochets, 1 pêne et 1 pêne 1/2 tour ▶ Barillet avec 5 clés et carte de réapprovisionnement 	<ul style="list-style-type: none"> ▶ Serrure 5 points ▶ Serrure automatique 2 pènes 2 crochets, 1 pêne et 1 pêne 1/2 tour ▶ Barillet avec 5 clés et carte de réapprovisionnement

Zoom sur...

... RESPECT DE L'ENVIRONNEMENT

Le travail du bois est réalisé dans le respect de l'environnement : achats issus de forêts gérées durablement, choix d'essences locales, nobles et à croissance rapide pour favoriser le renouvellement des ressources, recyclage optimisé des chutes et des déchets.





▶ MONTMARTRE



▶ TURMEL



▶ DJERBA



▶ AVORIAZ



▶ CYME

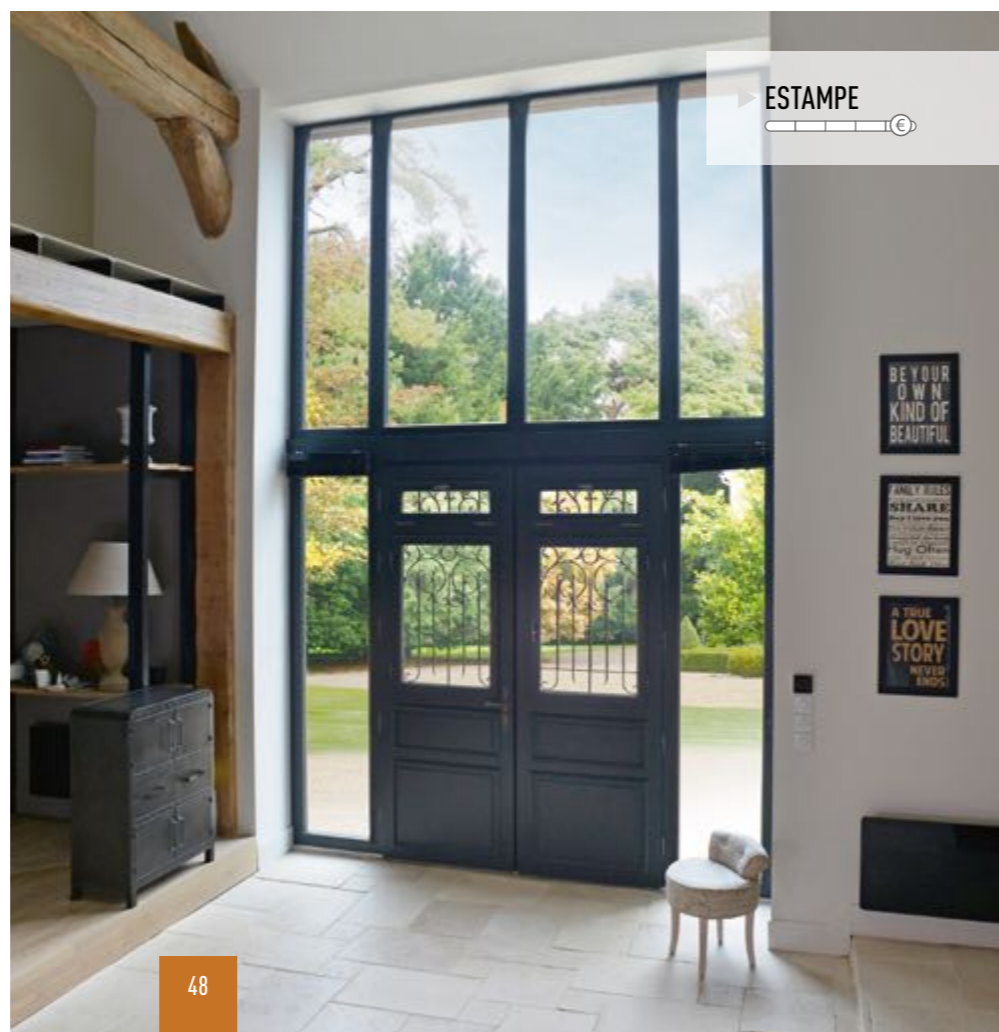

▶ ESTAMPE



▶ CONSTANCE



▶ PÉRENNE



▶ BELCASTEL





LES FENÊTRES ET LES COULISSANTS

La fenêtre tient un rôle capital dans l'isolation thermique et la bonne ventilation du logement. Elle exerce une réelle influence sur la consommation de chauffage selon son orientation, ses performances thermiques. Elle participe au confort d'été d'autant plus si chacune des fenêtres est disposée sur tous les côtés de la maison pour assurer une ventilation optimale. Elle concourt enfin au confort d'hiver en assurant un apport maximal de lumière naturelle.

*Suivez
le guide!* 

BIEN CHOISIR SES FENÊTRES
NOS GAMMES

P. 52

PVC

p. 60

Aluminium

p. 64

Multimatériaux

p. 70

Bois

p. 76

LA DOMOTIQUE DE VOTRE HABITAT

P. 80





La lumière, source naturelle

HISTOIRE DE FORMES, DIMENSIONS ET OUVERTURES. Élément majeur d'une menuiserie, la lumière est indispensable à votre confort et représente un facteur potentiel d'économie d'énergie. Laissez entrer la lumière naturelle est une combinaison de formes, de dimensions et de choix d'ouvertures.

À SAVOIR : APPORT SOLAIRE ET LUMINOSITÉ

- **Les apports solaires sont mesurés grâce au facteur solaire Sw.** Il représente le taux d'énergie pénétrant le logement. Plus cette valeur est importante (comprise entre 0 et 1), plus l'habitation bénéficiera des apports solaires.
- **La luminosité se mesure grâce au facteur de transmission lumineuse TLw.** Il représente la capacité à faire entrer la lumière naturelle à l'intérieur. Plus la TLw est élevée (comprise entre 0 et 1), plus la transmission lumineuse est importante, moins il y a besoin d'éclairer (économies d'électricité).

Les différents types d'ouvertures

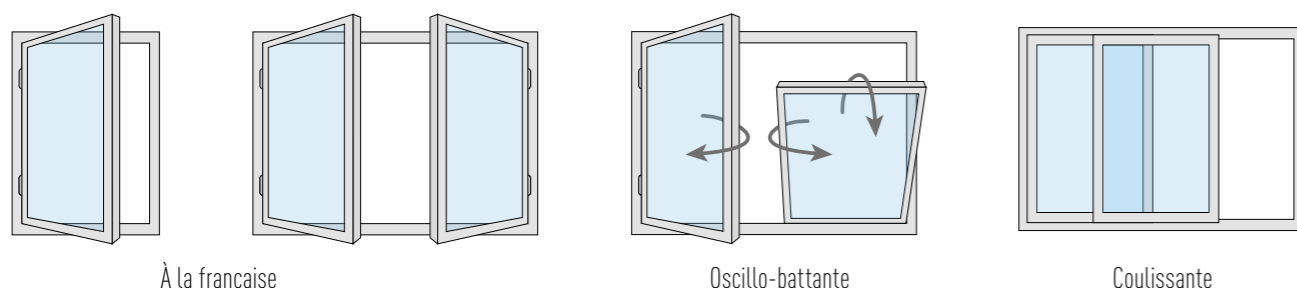

Zoom sur...

... LA FINESSE DE L'ALUMINIUM

Bénéficiant de nombreux atouts, le matériau aluminium dispose de profilés fins permettant de laisser passer un maximum de lumière.



L'isolation, tout sauf une option

DES ÉCONOMIES D'ÉNERGIES NATURELLES. La recherche d'économie de chauffage et de confort supplémentaire dans l'habitation constituent souvent les principales motivations pour changer ses fenêtres. Si l'isolation dépend à la fois du matériau et du vitrage, nous avons sélectionné pour vous, des fenêtres de tous matériaux équipées de double vitrage thermique. De façon à vous garantir des performances d'isolation haut de gamme.

COMMENT CHOISIR ?

- L'isolation thermique des menuiseries est caractérisée par le Uw (coefficient thermique) qui représente la déperdition de chaleur vers l'extérieur. **Plus la valeur Uw est importante, plus la perte de chaleur sera importante.**

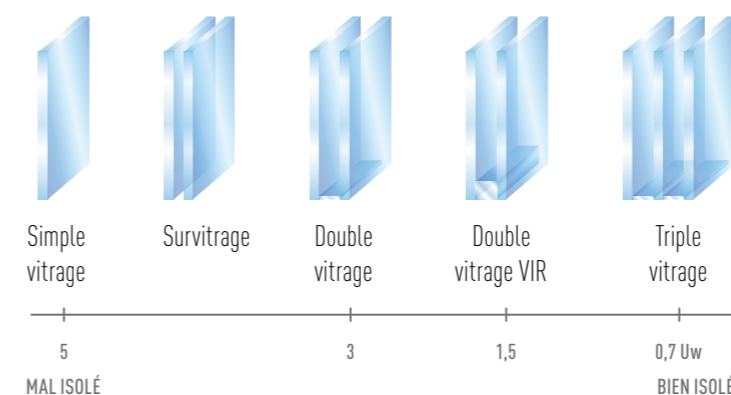

Le saviez-vous ?

25% des pertes thermiques sont dues aux fenêtres et portes peu étanches.

L'isolation thermique des huisseries est un investissement très rentable.



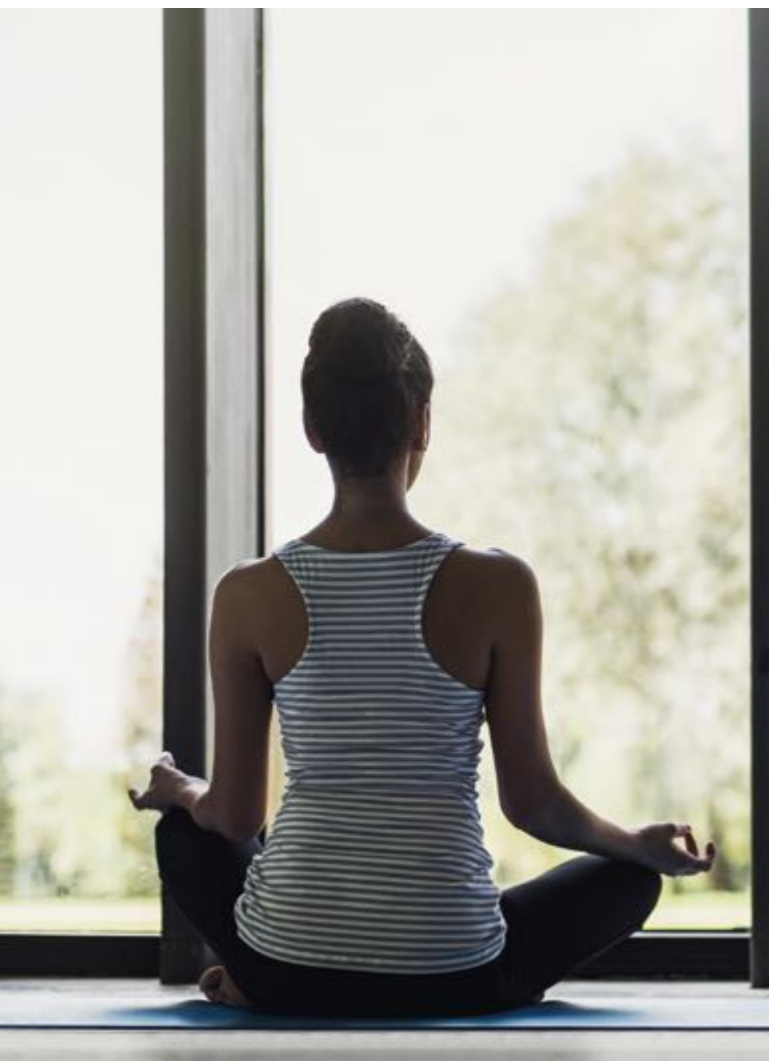

L'acoustique, écoutez le silence

LE SILENCE, UN BONHEUR SI SIMPLE... Cité comme première source d'inconfort par Les Français, le bruit ambiant extérieur peut vite devenir une gêne. Pour réduire les nuisances sonores, des solutions sont disponibles, au niveau des menuiseries et des vitrages.

COMMENT CHOISIR ?

Conformément à l'isolation thermique, La performance acoustique d'une menuiserie est définie par l'**indice d'affaiblissement acoustique R_w** (coefficient acoustique), exprimé en décibel. Plus il est important, plus l'isolation phonique de votre habitation est performante.

Une isolation acoustique portée à 30 dB protège les logements faiblement exposés au bruit

► Un renforcement de 5 dB suffit généralement.

Une isolation acoustique portée à 35 dB est idéale pour insonoriser les constructions moyennement exposées, en bordure de rue par exemple

► L'amélioration, environ d'10 dB, donne l'impression d'une division du bruit par deux.

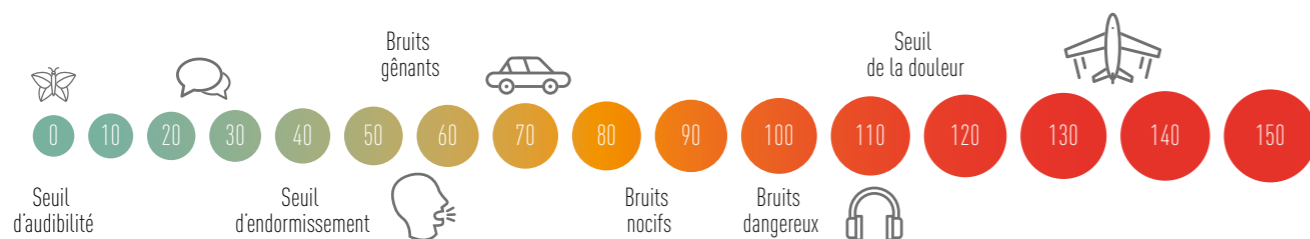

Zoom sur...

... LE DOUBLE VITRAGE ACOUSTIQUE

Ce vitrage est composé d'une vitre simple faible émissivité (améliorant la performance thermique) et d'une vitre en verre feuilleté particulier spécifique. Il est constitué de deux feuilles de verre assemblées à l'aide d'un film transparent, aux propriétés spécialement étudiées pour l'isolation phonique.

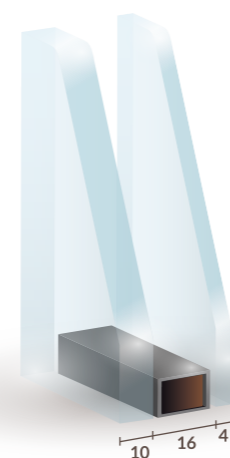

La sécurité, protection optimale

UN POINT ESSENTIEL DU LOGEMENT. Pour limiter le risque d'effraction et ainsi augmenter la sécurité de vos fenêtres, il existe de nombreuses solutions, que ce soit au niveau du vitrage ou de l'ouverture. Pour préserver votre tranquillité, mais également celle de vos proches, nous mettons à disposition différents éléments de sécurité, sur nos différentes gammes.

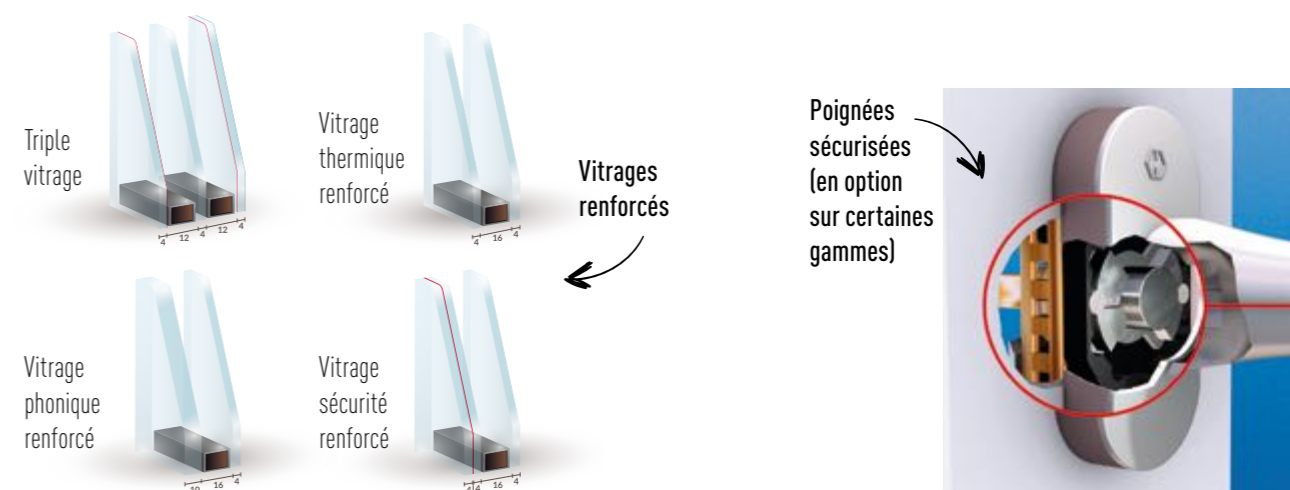

380 000

Nombre de cambriolages répertoriés annuellement en France. Tendance à la hausse.

4 000 €

Coût moyen d'un cambriolage pour les victimes, malgré les assurances.

5 minutes

Délai moyen après lequel les tentatives d'effraction sont abandonnées.

Zoom sur...

... LES VOLETS ROULANTS

Au-delà du vitrage et des organes de fermeture, les volets roulants (à manœuvre manuelle, électrique ou énergie solaire) associés à vos fenêtres, vous permettent de maximiser la sécurité de votre habitation. Retrouvez plus d'informations sur nos volets roulants en page 78.





Design & couleur, une question de goût

POUR TOUS LES STYLES. Au moment de sélectionner vos menuiseries, vous aurez le choix entre le matériau (bois, PVC, aluminium et les modèles mixtes) mais également la forme comme la dimension, du vitrage. Et encore les petits bois et bien sûr la couleur. La seule réponse est une question de goût et de style auxquels toutes nos gammes de menuiseries répondent, en fonction votre habitation et votre façon de vivre.



Le lexique

... PARLONS LE MÊME LANGAGE !

Bien réussir son projet, c'est aussi bien se comprendre avec notre conseiller. C'est pourquoi ce glossaire vous explique et vous aide à comprendre le vocabulaire spécifique de la menuiserie.

DORMANT

Partie solidaire de la maçonnerie

VANTAIL SECONDAIRE

Vantail sans poignée dans le cas des ouvrants à la française, avec une poignée de tirage dans le cas des coulissants

OUVRANT

Partie mobile

PARCLOSE

Pièce permettant de bloquer le vitrage dans l'ouvrant

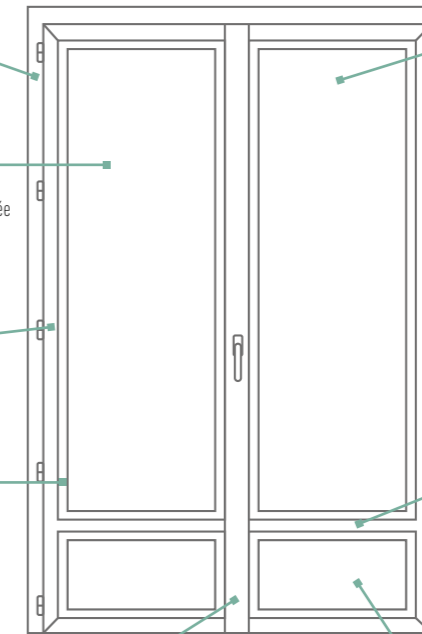

VANTAIL PRINCIPAL

Vantail où se trouve le mécanisme de fermeture

FICHE

Les organes de rotation de la fenêtre (dites symétriques lorsque le positionnement est identique sur le vantail principal et le secondaire)

TRAVERSE INTERMÉDIAIRE

Profil horizontal qui sépare 2 parties d'un ouvrant ou d'un dormant (en position verticale on parlera de montant intermédiaire)

BATEMENT

Pièce de l'ouvrant principal recouvrant le vantail secondaire

SOUBASSEMENT

Partie basse des portes-fenêtres. Peut être plein ou vitré suivant les gammes

Zoom sur...



... LA MULTICOLORATION

Au delà de la mono ou la bi-coloration, vous pouvez mixer les couleurs... Un gris lumière intérieur et bleu pigeon extérieur pour le bord de mer ou encore gris galet intérieur et rouge pourpre extérieur pour épouser le Pays Basque... d'innombrables combinaisons s'offrent à vous !





UNE OFFRE PRODUIT PERSONNALISÉE



UNE OFFRE POUR CHACUN. Parce que chaque client est différent, que chaque projet est unique, nous avons décidé de segmenter notre offre produit en **3 niveaux de gamme correspondant à chacune de votre attente et investissement** pour tous les travaux en neuf comme en rénovation.

Nos gammes

LIBERTÉ
PETIT
PRIX



GAMME LIBERTÉ : L'ACCESSIBILITÉ PRIX

Une solution économique pour accéder à des produits de qualité offrant des prix réduits et compétitifs.

AUDACE
QUALITÉ
PRIX



GAMME AUDACE : LE MEILLEUR RAPPORT QUALITÉ/PRIX

Des produits techniques offrant le meilleur rapport qualité prix et des options de personnalisation pour optimiser les performances.

PRIVILÈGE
HAUTE
QUALITÉ



GAMME PRIVILÈGE : POUR LES PLUS EXIGEANTS

Des gammes de produits élaborés permettant de répondre à tous les besoins et exigences au niveau de la performance technique, de la personnalisation et de la durabilité.



LES FENÊTRES PVC



Réputées pour leur prix avantageux et leur performances thermiques, les fenêtres et portes-fenêtres PVC ont gagné en popularité au cours des dernières décennies. Ce matériau offre une très bonne longévité associée à une excellente isolation tant acoustique que thermique. Les fenêtres en PVC sont donc résistantes aux dommages du temps tout étant facile d'entretien. Un choix idéal au meilleur prix en neuf comme en rénovation.

	LIBERTÉ PETIT PRIX	AUDACE QUALITÉ PRIX	PRIVILÈGE HAUTE QUALITÉ
DORMANT (mm) ▶	60	60 à 70	70
OUVRANT (mm) ▶	60	70 à 80	80
PERFORMANCE THERMIQUE ▶	≥ 1,4	≥ 1,3	≤ 1,2
POIGNÉE CENTRÉE ▶	En option	Oui	Oui
COLORIS ▶	Blanc 7016	Au choix	Au choix
PROFILS ▶	Arrondi	Droit ou arrondi	Droit ou arrondi
LES PLUS ▶	-	-	- Galets champignons - Renfort total dormant ouvrant - Oscillo battant - En option : ouvrant ventilant et triple vitrage

U_w
de 0,9 à 1,4 W/(m².K)

Garantie
10 ANS
(2 ans accessoires)

LE VITRAGE DE LA GAMME PVC

- ▶ Double vitrage 28mm
- ▶ Isolation renforcée avec traitement faible émissivité, gaz argon et intercalaire Warm edge
- ▶ Épaisseur de l'ouvrant : 60 à 80 mm
- ▶ Épaisseur du dormant : 60 à 70 mm

Le conseil du pro

Pour entretenir vos menuiseries PVC, utilisez une éponge humide (partie non abrasive uniquement) puis rincez à l'eau claire.

LES CERTIFICATIONS



LES FENÊTRES PVC

Nos produits

Coefficient thermique jusqu'à 1,4 W / (m².K)



**LIBERTÉ
PETIT
PRIX** FENÊTRES ET PORTES-FENÊTRES
RÉSISTANTES ET ISOLANTES

Fabriquée à partir d'une composition vinylique PVC, sans plastifiant, cette menuiserie est conçue avec un dormant / ouvrant de 60 mm spécialement résistante aux chocs et aux intempéries.



LES PLUS

- ▶ Projet Neuf et Rénovation
- ▶ Profil design arrondi
- ▶ Bon rapport qualité/prix
- ▶ Verrou sur semi-fixe

**PRIVILÈGE
HAUTE
QUALITÉ** FENÊTRES ET PORTES-FENÊTRES ULTRA ISOLANTES

Cette menuiserie est idéale pour les maisons à faible consommation d'énergie et les rénovations d'anciens bâtiments.

Économie d'énergie : utilisation de doubles ou triples vitrages au choix

Parcloses arrondies : formes douces apportant un design et une esthétique contemporaine à tous les types de construction.

Facile d'entretien : surface arrondie, lisse aux lignes faciles à nettoyer.



LES PLUS

- ▶ Coefficient thermique jusqu'à 0.9 W / m².K
- ▶ Ouvrant de 80 mm
- ▶ Oscillo-battant
- ▶ Poignée centrée Secustik

**AUDACE
QUALITÉ
PRIX** FENÊTRES ET PORTES-FENÊTRES CONFORT ET MODERNE

Battement central réduit pour apporter un maximum de lumière naturelle.

Parcloses droites pour un style moderne et contemporain

Poignée centrée pour un vitrage plus large et un confort d'utilisation optimal.

LES PLUS

SECURITÉ

- ▶ Anti-fausse manœuvre sur oscillo-battant
- ▶ Renfort total en acier dans les profilés
- ▶ 1 point haute-sécurité par vantail

CONFORT D'UTILISATION

- ▶ Oscillo-battant en série avec cran de sûreté
- ▶ Poignée centrée modèle cube
- ▶ Aération partielle

ISOLATION THERMIQUE

- ▶ Joints d'isolation dernière génération
- ▶ Vitrage 4/20/4
- ▶ Système à 5 chambres assurant une isolation thermique et acoustique Uw de 1,3 W / m².K
- ▶ Résistant aux intempéries grâce au PVC doté d'une technologie moderne active

La touche déco!

Personnalisez le caractère de votre fenêtre en changeant la couleur de la poignée.

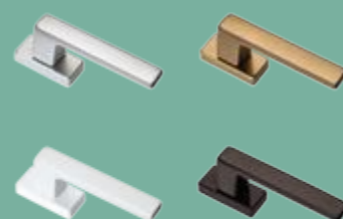

LES FENÊTRES ALUMINIUM



Matériau très tendance avec son design moderne et ses lignes épurées, l'aluminium séduit de plus en plus de particuliers. Son profil fin et carré lui procure une allure contemporaine tout en optimisant la surface vitrée et le clair de jour. Au-delà de l'esthétisme, l'aluminium est aussi un matériau irréprochable sur le plan de la qualité. Notre choix de fenêtres aluminium vous offre confort, isolation et sécurité au sein de votre habitation. Enfin, la résistance de ce matériau haut de gamme s'adapte aussi bien aux constructions neuves qu'aux rénovations, avec des menuiseries fabriquées sur-mesure.

	LIBERTÉ PETIT PRIX	AUDACE QUALITÉ PRIX	PRIVILÈGE HAUTE QUALITÉ
DORMANT (mm) ▶	50 à 70	50 à 70	70 et +
OUVRANT (mm) ▶	60 à 80	60 à 80	80
PERFORMANCE THERMIQUE ▶	≥ 1,7	Entre 1,5 et 1,7	Entre 1,3 et 1,7
POIGNÉE CENTRÉE ▶	En option	En option	En option
COLORIS ▶	Blanc Gris Anthracite 7016 Noir 2100 sablé + autre coloris en option		
PROFILS ▶	Droit ou arrondi		

U_w
de 1,3 à 1,7 W/(m².K)
en vitrage standard

Garantie
10 ANS
(2 ans accessoires)

LES + DE LA GAMME

- ▶ Double vitrage 24 à 28 mm
- ▶ Isolation renforcée avec traitement faible émissivité + remplissage Argon et intercalaire Warm Edge.
- ▶ Épaisseur de l'ouvrant : de 60 à 80 mm
- ▶ Épaisseur du dormant : de 50 à 70 mm et +
- ▶ Rupture de pont thermique
- ▶ Conception ouvrant caché pour un maximum de lumière

 **COULEURS AU CHOIX
SUR LES GAMMES AUDACE
ET PRIVILÈGE**

LES CERTIFICATIONS



Le conseil du pro

Pour entretenir vos menuiseries aluminium, utilisez une éponge humide (partie non abrasive uniquement) puis rinçage à l'eau claire. Ne pas utiliser de solvant au risque d'atténuer la teinte de la laque sur la surface traitée.



LES FENÊTRES ALUMINIUM

Nos produits

Coefficient thermique jusqu'à 1,4 W / (m².K)

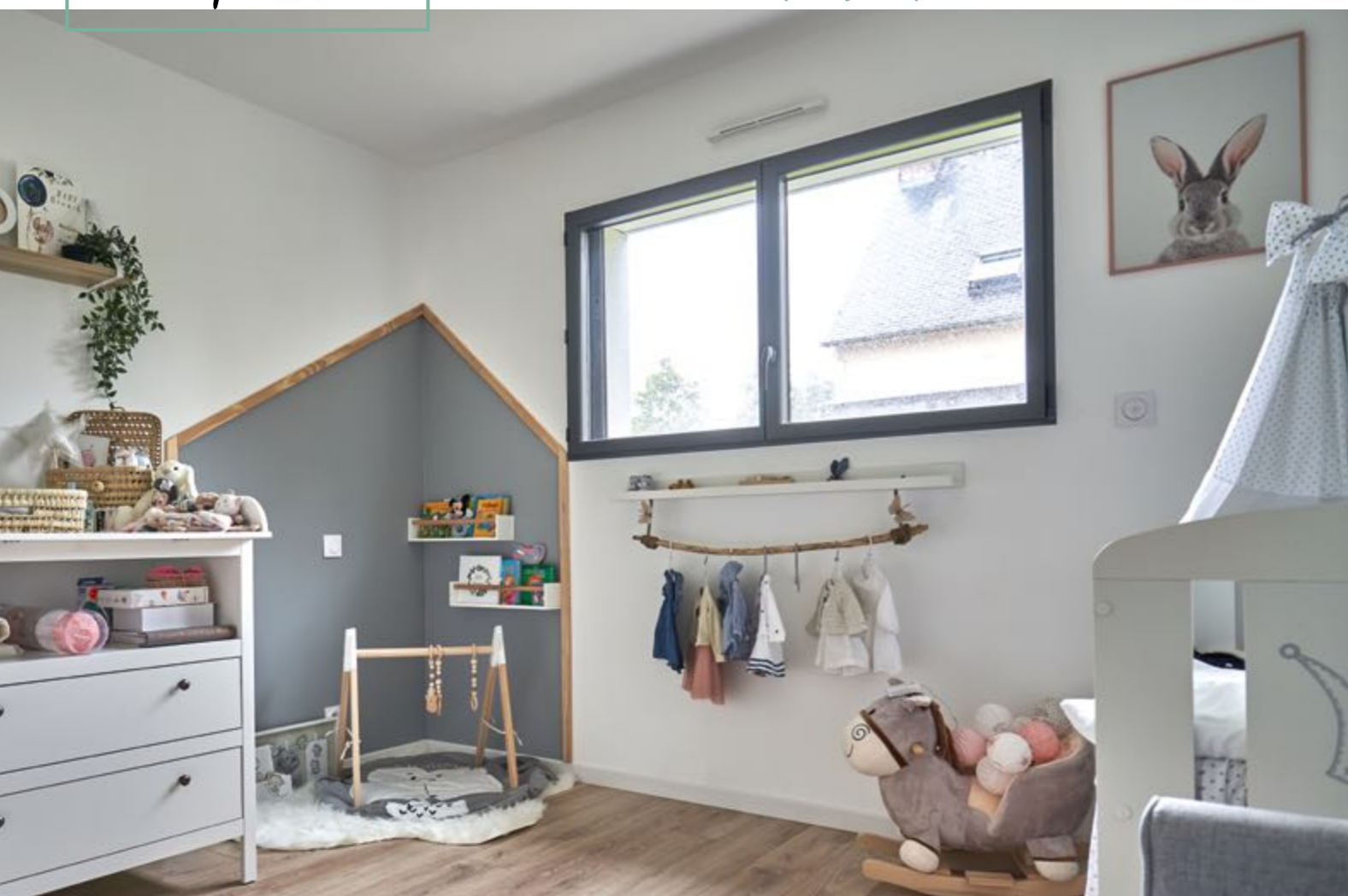

PRIVILÈGE
HAUTE
QUALITÉ

FENÊTRES ET PORTES-FENÊTRES
MULT-PERFORMANCES

Cette gamme en aluminium est disponible en 3 niveaux de finition, pour la pose en neuf comme en rénovation.

LES PLUS

- Pose en Neuf (Solutions pour isolation de 70 à 200 mm compatibles appliques, tunnel, feuillure, MOB, ITE)
- Pose en Rénovation (nombreuses solutions et choix de dormants. Pose sur bâti existant, dépose totale)
- Poignée centrée
- Chassis soufflet, chassis fixe
- Porte-fenêtre serrure 1 vantail et 2 vantaux
- Large choix de vitrages
- Le choix du rapport qualité / prix / performance

AUDACE
QUALITÉ
PRIX

FENÊTRES ET PORTES-FENÊTRES PERFORMANCES ET LUMIÈRES

Conçue à partir de profils fins sans plomb ni métaux certifiés, cette gamme de menuiserie aluminium apporte une lumière naturelle optimale.

LES PLUS

PERFORMANCES

- Menuiserie isolante avec noyau thermique épais
- Apport solaire maximal grâce au clair de jour optimisé
- Étanchéité renforcée avec une conception à 3 joints barrières
- Rupture de pont thermique par barrette polyamide
- Vitrage de base épaisseur 28 mm
- Seuil PMR sur porte-fenêtre et porte d'entrée

ESTHÉTIQUE

- Double design : finition galbée ou cubique
- Ouvrant caché apportant 20% de luminosité et d'apport solaire
- Battement central 82 mm réduit pour plus de luminosité, le plus fin du marché
- Châssis couleur

NOMBREUSES
OPTIONS
DISPONIBLES

- Vitrage déco
- Petits bois
- Poignée de style
- Cache fiche
- Coloris au choix

La touche déco!

Un double design de parclose en finition galbée ou cubique pour le choix d'un style classique ou moderne.



Zoom sur...

3 NIVEAUX DE PERFORMANCE

LIBERTÉ
PETIT
PRIX

Uw = 1,9

Vitrage 24 mm faible émissivité
Remplissage Argon et intercalaire Warm Edge
Ouvrant caché à rupture thermique.

AUDACE
QUALITÉ
PRIX

Uw = 1,6

Vitrage 24 mm faible émissivité
Remplissage Argon et intercalaire Warm Edge
Ouvrant caché à rupture thermique avec bouclier thermique intégré.

PRIVILÈGE
HAUTE
QUALITÉ

Uw = 1,4

Vitrage 24 mm isolation thermique renforcée traitement One (1.0)
Remplissage Argon et intercalaire Warm Edge
Ouvrant caché à rupture thermique avec bouclier thermique intégré
Joint thermique filant sur le dormant.



LES FENÊTRES ALUMINIUM

Nos coulissants et baies vitrées



Droites ou galbées, les baies coulissantes se prêtent à toutes les exigences.

En plus de leur design, les coulissants bénéficient de nombreuses propriétés : retard à l'effraction, isolation phonique et acoustique, triple vitrage, motorisation ou encore domotique.

LES + DE LA GAMME

- ▶ Design galbé ou carré
- ▶ Gage de confort et d'économie
- ▶ Ouvre votre intérieur à l'espace et la lumière
- ▶ Menuiserie aluminium sans plomb ni métaux lourds
- ▶ Profils et fabrication certifiés CSTB
- ▶ Épaisseur de l'ouvrant : de 75 à 82 mm

DE NOMBREUX AUTRES ACCESSOIRES ET PERSONNALISATIONS POSSIBLES !

Vitrages déco, petits bois intégrés, poignées spécifiques...

Demandez conseil à votre expert.

	LIBERTÉ PETIT PRIX	AUDACE QUALITÉ PRIX	PRIVILÈGE HAUTE QUALITÉ
DORMANT (mm) ▶	50 à 70	50 à 70	70 et +
OUVRANT / PROFIL (mm) ▶	82 / 41	82 / 41	75 / 40
PERFORMANCE THERMIQUE ▶	≥ 1,7	Entre 1,5 et 1,7	≤ 1,5
COLORIS ▶	Blanc Gris Anthracite 7016 Noir 2100 sablé + autre coloris en option		
PROFILS ▶	Droit ou arrondi		
LES PLUS ▶	2 a 3 points de fermeture	3 points de fermeture	3 points de fermeture et +

Zoom sur...

... LE GALANDAGE : LUMIÈRE ET SURFACE MAXIMALES !

Le système permet de faire disparaître les vantaux dans une contre-cloison du mur pour une ouverture totale vers l'extérieur. Avec la finesse des profils et la discrétion des vantaux, l'apport solaire est maximisé et l'intérieur et l'extérieur ne font plus qu'un.

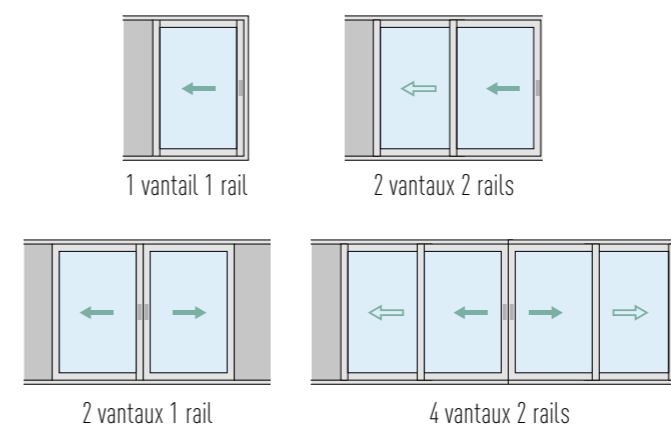

EN OPTION : LE CAISSON ISOLÉ

pré-monté en usine, il garantit une parfaite isolation et une étanchéité conforme à la RT 2012.



LES FENÊTRES MULTIMATÉRIAUX



Les fenêtres multimatériaux, aussi appelées fenêtres mixtes, sont des alternatives modernes aux fenêtres classiques à la fois pour leur design mais surtout pour leurs performances. Le concept des menuiseries multimatériaux consiste à allier deux matériaux. Si l'extérieur est en aluminium, l'intérieur peut être soit en PVC, soit en BOIS en fonction de votre besoin. Souvent mises en œuvre pour rechercher une réelle performance, ces produits sont souvent prescrits dans la rénovation énergétique mais aussi de plus en plus dans la construction neuve et ainsi répondre aux exigences de la réglementation énergétique RT 2020.

AUDACE
QUALITÉ
PRIX

PRIVILÈGE
HAUTE
QUALITÉ

DORMANT (mm)	70	75
OUVRANT (mm)	Ouvrant caché 80	67 mm (design plat) 75 mm (design galbé)
PERFORMANCE THERMIQUE	> Ou = 1,2	> Ou = 1,3
POIGNÉE CENTRÉE	En option	En option
COLORIS	Intérieur : Blanc RAL 9010 ou placage bois Extérieur : Large choix de coloris	Intérieur : 2 essences et 10 finitions bois Extérieur : 28 coloris aluminium
PROFILS	Droit	Droit en intérieur Plat ou Galbé en extérieur

U_w
Jusqu'à 1,2 W/(m².K)
en double vitrage

Garantie
10 ANS
(2 ans accessoires)

LES + DE LA GAMME

- ▶ Double vitrage 4/20/4
- ▶ Aluminium extérieur et PVC ou Bois en intérieur
- ▶ Grand choix de finitions intérieur et extérieur avec possibilité de placage bois pour la version Pvc-Alu
- ▶ Profilés épurés aux lignes rectangulaires pour un maximum de clair de jour et davantage de lumière
- ▶ Haute isolation thermique avec un U_w jusqu'à 1.2 en double vitrage – Existe aussi en triple vitrage
- ▶ Aucun entretien extérieur et longévité de l'aluminium
- ▶ Disponible en version baie-vitrée et coulissant.



LARGE CHOIX DE COLORIS EXTÉRIEUR ET FINITIONS INTÉRIEURES

Le conseil du pro

Le mixte Bois/Aluminium est incontestablement le produit parfait pour atteindre des valeurs exceptionnelles sur les fenêtres tout en conservant la chaleur du bois côté intérieur. Le mixte PVC/Aluminium permet de garder une menuiserie aluminium côté extérieur en y associant le PVC intérieur pour un coût très compétitif par rapport à une fenêtre tout aluminium avec une performance thermique et phonique haut de gamme.



LES FENÊTRES MULTIMATÉRIAUX

PVC-Aluminium



LES PLUS

- ▶ Galet champignon et gâche métallique : fonction anti-décrochement
- ▶ Trois joints d'étanchéité de série: étanchéité optimale
- ▶ Profilés épurés aux lignes rectangulaires : 25 % de luminosité en plus. Battement central de 82 mm



Zoom sur...

DES PERFORMANCES HAUT DE GAMME

AUDACE
QUALITÉ
PRIX

$U_w = 1,2$ avec bord chaud de série

Affaiblissement acoustique RW : 28 à 40 dB
AEV : A*4-E*8A-V*A3 ou A*4-E*7A-V*A2
en option selon dimensions
Facteur solaire : 0,44
Transmission lumineuse : 44%



Associant une isolation thermique optimale, une étanchéité à l'air renforcée et un style unique, les fenêtres multimatériaux ALU-PVC offrent à moindre coût, l'esthétique et les couleurs de l'aluminium alliées aux performances du PVC.

ISOLATION THERMIQUE

- ▶ Profilé dormant de 70 mm à 5 chambres et ouvrant moussé de 80 mm
- ▶ Vitrage 4/20/4 FE + GA thermique renforcée à intercalaire bord chaud
- ▶ Triple joint sur ouvrant et dormant pour une étanchéité à l'air optimale et systématique

FIABILITÉ & DURABILITÉ

- ▶ Ouvrant caché PVC moussé associé au collage du vitrage dernière technologie, garantissant une fenêtre sans déformation et sans affaissement dans le temps
- ▶ Bouclier thermique central en option pour une performance exceptionnelle
- ▶ Verrou Autosafe automatique pour une sécurité complémentaire lors de la condamnation de la fenêtre (systématique en traverse basse 2 vantaux)
- ▶ Ferrage symétrique pour une sécurité optimale

DESIGN & ESTHÉTIQUE

- ▶ Dormant avec capotage aluminium
- ▶ Grand choix de finitions à l'extérieur et l'intérieur
- ▶ Battement aluminium extérieur ultra fin de 82 mm pour un clair de jour optimal

OPTIONS

- ▶ Poignées / Paumelles / Grilles de ventilation / Seuils

LES CERTIFICATIONS & LABELS



LARGE CHOIX DE COULEURS



LES FENÊTRES MULTIMATÉRIAUX

Bois-Aluminium



PRIVILÈGE
HAUTE
QUALITÉ

DES PERFORMANCES HAUT DE GAMME

Uw jusqu'à 1.3 en double vitrage 4/20/TBE 4 avec Warm Edge + et jusqu'à 0.7 en triple vitrage



LARGE CHOIX
DE COULEURS

LES CERTIFICATIONS & LABELS



La chaleur du bois associée à la modernité de l'aluminium, signent l'alliance réussie du design, du confort et de l'isolation thermique. Le bois à l'intérieur vous séduira pour son aspect naturel, chaleureux et son style moderne. À l'extérieur, les profilés aluminium aux lignes droites et épurées signent votre façade avec sobriété et élégance.

CONCEPTION UNIQUE

- ▶ Les structures bois et aluminium de la fenêtre sont associées à un cadre thermique isolant.

DESIGN & ESTHÉTIQUE

- ▶ Grand choix de finitions intérieur et extérieur
- ▶ 10 finitions bois et 28 coloris aluminium

OPTIONS

- ▶ Vitrages / Types d'ouverture / Poignées / Paumelles / Mono ou Bi-coloration

Zoom sur...

LE VITRAGE

Standard :

- ▶ Vitrage à isolation thermique renforcée 28 mm composition 4/20/TBE 4 ARGON et WARM EDGE

Option :

- ▶ Vitrage à isolation acoustique renforcée
- ▶ Vitrage retardateur d'effraction (sécurité)
- ▶ Vitrage décoratif (dépoli...)
- ▶ Contrôle solaire



LES FENÊTRES BOIS



Avec le choix d'une fenêtre bois, c'est assurément à chacun son style ! Formes, couleurs et finitions, les fenêtres bois s'adaptent à votre budget et à toutes vos envies. Vous avez le choix entre des formes carrées et rectangulaires pour un style contemporain ou des fenêtres cintrées ou anse de panier avec petit bois pour le côté traditionnel. Au niveau de la couleur, le bois s'accorde parfaitement avec les peintures microporeuses. Ultrarésistantes, ces peintures vous permettent d'appliquer la couleur exacte. Enfin, envie de changer, la fenêtre bois est la seule fenêtre qui permet de changer de couleur pour un nouveau style. Alors stop aux préjugés, la menuiserie bois reste la fenêtre par excellence utilisée depuis toujours, preuve de son caractère intemporel.

AUDACE
QUALITÉ
PRIX

PRIVILÈGE
HAUTE
QUALITÉ

U_w
de 1,4 à 1,7 W/(m².K)

Garantie
10 ANS
(2 ans accessoires)

LES + DE LA GAMME

- ▶ 2 styles : traditionnel ou contemporain
- ▶ Double vitrage 24 ou 28 mm
- ▶ Isolation renforcée (4-16-4) avec traitement faible émissivité + remplissage Argon et intercalaire Warm Edge.
- ▶ Épaisseur du dormant et de l'ouvrant : 58mm



COMPOSEZ VOTRE FENÊTRE
AVEC L'ESSENCE BOIS
ET LA COULEUR AU CHOIX

LE SUR-MESURE

Le bois est un matériau qui se prête idéalement à la fabrication d'ouvertures sur-mesure.

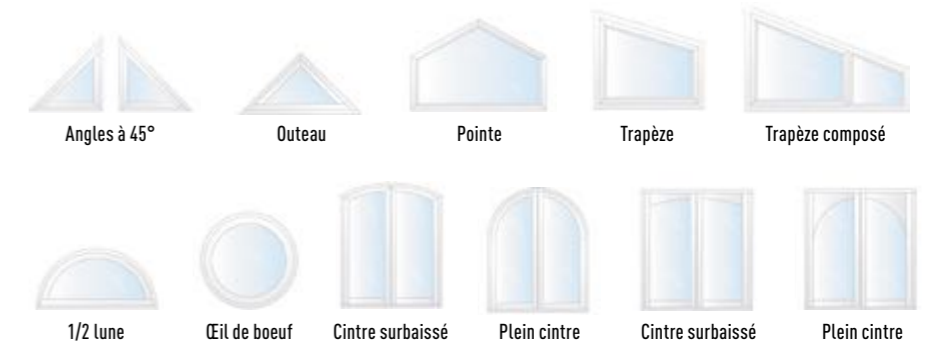

Les conseils du pro

Il est nécessaire d'entretenir régulièrement les menuiseries en bois.

- ▶ Pour l'entretien courant : utilisation d'une éponge humide puis rinçage à l'eau claire.
- ▶ Passage ensuite d'un chiffon sec (ne jamais utiliser de nettoyeur haute pression).
- ▶ Dans les deux mois qui suivent la pose, toutes les menuiseries pré-peintes doivent impérativement recevoir des couches de finitions spéciales.

Zoom sur...

... LA FENÊTRE HAUSSMANNIENNE

Préconisée par les architectes des Bâtiments de France (ABF), cette fenêtre bois est aussi appelée fenêtre de type « mouton et gueule de loup ». Sa finition et son design ont été pensés pour tous les bâtiments de type Haussmannien et autres monuments historiques.



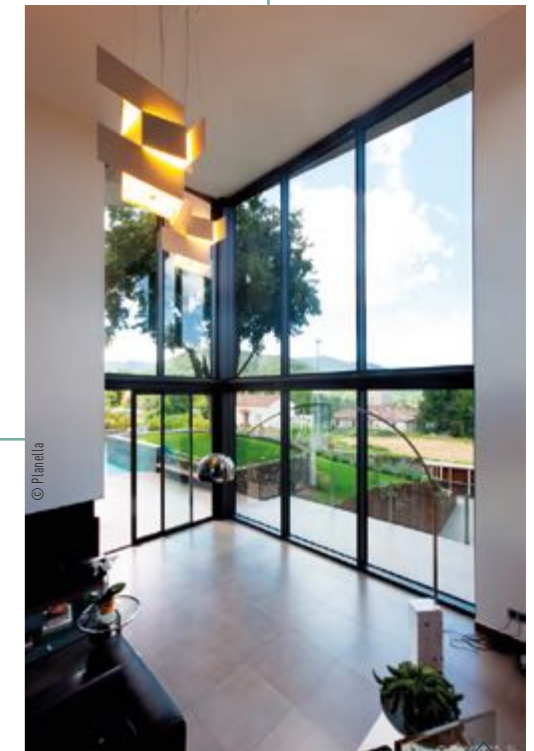

Que votre rêve devienne réalité!

Confiez-nous la pose de votre projet de menuiseries et assurez-vous d'un travail soigné, réalisé dans les règles de l'art. Conseil, prise de côtes, dépose et recyclage de vos anciens châssis, pose et réglages, nettoyage du chantier, garanties et accompagnement sur le long terme... notre équipe d'experts menuisiers est à votre service pour prendre soin de votre habitat.

“ Un produit de qualité...”

... est avant tout un produit bien posé ! ”



LA DOMOTIQUE DE VOTRE HABITAT



Fenêtres, volets, portes de garage ou encore portails, tous les équipements sont pilotés par la domotique. Ouvrir, allumer, aérer, chauffer, vous pouvez tout commander depuis votre commande centrale ou depuis votre smartphone via l'application TaHoma®.



CONFORT
BIEN-ÊTRE
SÉCURITÉ
SÉRÉNITÉ

LES + DE LA DOMOTIQUE

- **Facile**, contrôlez tout en un seul clic.
- **Libre**, agissez à distance grâce à votre application.
- **Pratique**, fermez vos volets en cas de danger ou en cas de perte de vos clés.
- **Serein**, surveillez ce qui se passe chez vous en temps réel.
- **Autonome**, profitez du confort et de tous les avantages de la domotique.

somfy.



Bon à savoir!

La domotique désigne l'ensemble des techniques visant à intégrer à l'habitat tous les automatismes en matière de sécurité, de gestion de l'énergie, de communication, etc. Elle a pour objectif de rendre votre maison intelligente en assurant des fonctions liées au confort, à la gestion de l'énergie et à la sécurité de l'habitat notamment.

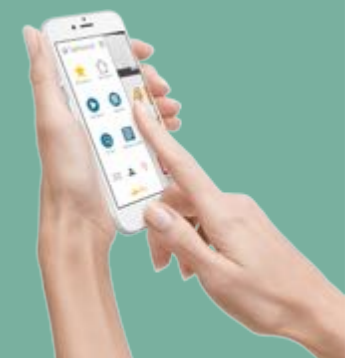



LES VOLETS

Les volets sont un élément d'équipement très important de votre maison. Ils donnent une âme à la façade, réduisent la consommation d'énergie et protègent notamment votre foyer des intempéries et des effractions. Volets roulants manuels ou volets roulants motorisés, battants ou coulissants, volet alu ou PVC ou autres volets en bois, de nombreux choix s'offrent à vous. Alors laissez-vous guider par la sélection de nos experts.

*Suivez
le guide!*



NOS GAMMES

Roulants

Battants

Coulissants

p. 84 

p. 98 

p. 106 



LES VOILETS ROULANTS



LES VOILETS ROULANTS

Rénovation avec caisson apparent



Notre gamme de volet roulant rénovation permet de répondre à votre besoin technique tout en s'intégrant parfaitement à votre maison pour le plus grand plaisir des yeux. Sur le plan de la discrétion, l'emprise sur la fenêtre et le vitrage s'en trouvent réduits au maximum : caisson extérieur avec coulisses de faible profondeur, lame finale qui s'escamote... Côté esthétique, douceur et intégration sont privilégiées avec des angles arrondis et des lignes fluides.

 ISOLATION THERMIQUE

 LARGE CHOIX DE COULEURS

 SÉCURITÉ

Zoom sur...

... LE CAISSON ARRONDI
Le choix malin et économique ! Opter pour la forme de caisson arrondi, c'est bénéficier de **plus de lumière** (jusqu'à 42%), d'économies de chauffage et d'une intégration parfaite.



POUR UNE LUMIÈRE MAXIMUM
Découvrez le plus petit caisson du marché : 1250 mm de hauteur avec encastrement complet de la dernière lame.

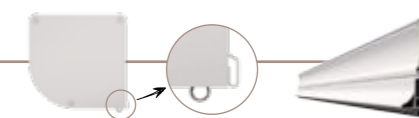

3 SOLUTIONS DE POSE
Pose sans réservation. Construction traditionnelle avec isolation par l'intérieur ou l'extérieur (possible aussi en ossature bois).

- 1 **Sous linteau** (enroulement extérieur)
- 2 **Sous linteau** (enroulement intérieur)
- 3 **En applique** (enroulement extérieur)



LES VOILETS ROULANTS

Rénovation sans caisson apparent



LES CONFIGURATIONS DE POSE

Nos installateurs vous conseillent et vous accompagnent sur la pose de votre volet roulant à partir de la solution technique adaptée à votre configuration.



Pour coffre menuisé bois



Pour coffre linteau



Pour maison ossature bois



Pour coffre demi-linteau



Pour isolation thermique par l'extérieur



Pour cheneau de véranda

Adapté à toutes les configurations, le choix du volet rénovation sans caisson apparent est celui de l'invisible par excellence. Avec son faible encombrement pour maximiser l'isolation et son offre de 18 coloris pour être en harmonie avec le design de votre façade, vous bénéficiez d'un volet roulant conçu pour durer.



ISOLATION THERMIQUE

SÉCURITÉ

LARGE CHOIX DE COULEURS

L'astuce du pro

Gagnez en performance énergétique et acoustique en isolant vos coffres de volets roulants en bois.



Zoom sur...

Bénéficiez de l'avis technique CSTB et de l'agrément Bâtiment Basse Consommation.

... LE COFFRE INVISIBLE

Ce type de coffre apporte une esthétique universelle qui convient à tous puisque, de l'intérieur comme de l'extérieur, il est tout simplement invisible ! Il améliore l'isolation thermique de votre habitat en toute discrétion.



Coffre demi-linteau



Coffre tunnel

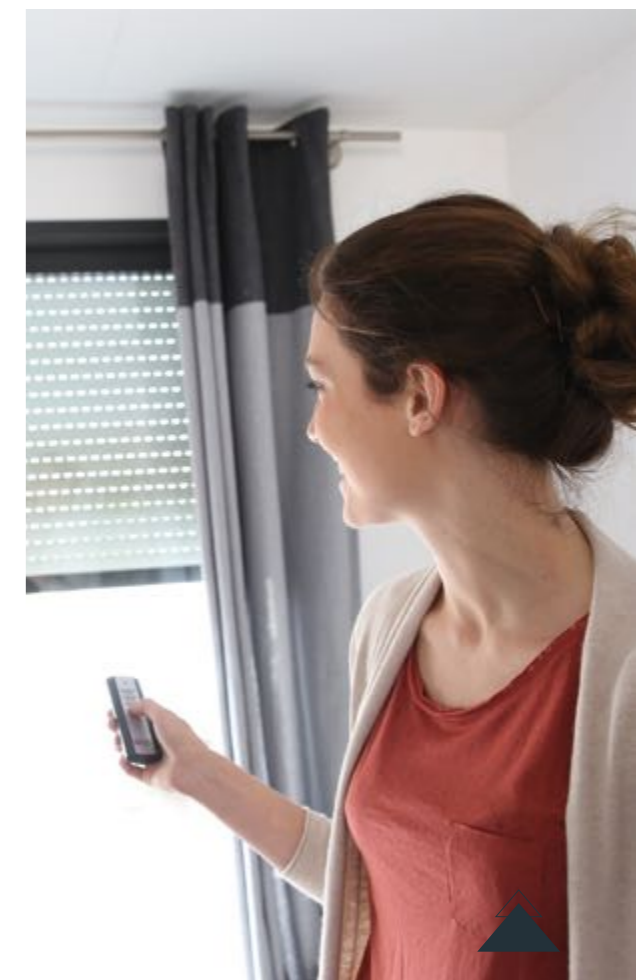

LES VOLETS ROULANTS

Gamme Solaire



Très adapté aux rénovations sensibles! 

La solution sans fil avec le volet roulant solaire

Quoi de mieux que l'énergie solaire pour ses volets. Avec notre solution solaire, vous rénovez durablement et de manière respectueuse de l'environnement, sans raccordement au réseau électrique.

Zoom sur...

- ▶ **Un volet motorisé solaire**
La luminosité est captée par les cellules photovoltaïques du panneau qui la transforment en courant. Le courant est stocké dans une batterie qui alimente le moteur.
- ▶ **Un volet motorisé efficace**
Le produit se recharge même par temps nuageux. Il fonctionne 15 jours sans soleil.



LES AVANTAGES

- ▶ **Un gain de lumière**
La petite taille du caisson permet de profiter pleinement de toute la luminosité.
- ▶ **Une rénovation simple**
Le volet solaire permet une pose sans dégradation, sans travaux complexes, sans traverser la menuiserie avec un fil et sans goulotte intérieure.
- ▶ **Des performances préservées**
Il préserve toutes les qualités thermiques et phoniques de la fenêtre.
- ▶ **Fonctionnement permanent**
Pour assurer un confort permanent, un chargeur permet de garantir un fonctionnement continu en cas d'utilisation intensive.

Existe aussi en version Moustiquaire ou Moustiquaire / Store
Différents coloris – nous consulter en magasin

 **LARGE CHOIX DE COULEURS**



Disponible en petit caisson



LES VOILETS ROULANTS

Volets intégrés



Le bloc-baie est un produit associant une fenêtre et un volet roulant (coffre + tablier).

Vendu en un seul " bloc ", en PVC ou en aluminium, il présente de nombreux avantages.

LES AVANTAGES

- ▶ Le bloc-baie offre un meilleur rapport qualité / prix que l'achat de deux produits séparés. Le coût de la main d'œuvre est aussi réduit car le volet et la fenêtre sont posés simultanément.
- ▶ Pas d'intervention par l'extérieur (très pratique si vous êtes en étage).
- ▶ Parfaite étanchéité à l'air et à l'eau. Les risques de perte d'étanchéité entre fenêtre et volet sont moindres, car les jonctions sont effectuées en usine.
- ▶ Gain de surface vitrée et de lumière grâce à un faible encombrement du coffre

LES DIFFÉRENTS TYPES DE POSES



DEMI-LINTEAU
Ce coffre est invisible sur la façade extérieure avec un accès aux mécanismes par une sous-face extérieure. Idéal pour s'adapter aux principaux demi-linteaux briques ou maçonneries du marché. Une intervention en extérieur est obligatoire.



BLOC-BAIE
Le coffre est posé en applique intérieure du linteau avec un accès au mécanisme par l'intérieur de l'habitation. Cette solution est simple à mettre en œuvre puisqu'elle ne demande aucune préparation spécifique par le maçon.



BLOC-BAIE EN RÉNOVATION
Cette solution est adaptée pour une pose en rénovation. Pratique et économique, il faut opter pour un coffre à faible encombrement afin de limiter la perte de luminosité dans la pièce à vivre.

LES VOILETS ROULANTS

Brise-soleil orientable



Fonctionnel et élégant, le brise-soleil orientable appelé BSO trouve tout naturellement sa place dans les projets qui associent un **design contemporain, un niveau de gamme élevé et la prise en compte des facteurs écologiques.**

LES AVANTAGES

- ▶ **Un confort d'utilisation**
Le BSO permet de profiter de la lumière naturelle sans laisser entrer la chaleur : grâce à la facilité d'inclinaison des lames, vous pouvez choisir la quantité de lumière et l'ensoleillement, direct ou indirect, qui vous convient, en toute tranquillité et à distance avec la télécommande.
- ▶ **Une ambiance unique**
Avec le BSO, vous créez l'ambiance que vous voulez : une semi-obscurité cocooning, une lumière indirecte et la liberté de faire tout ce que vous voulez chez vous sans vis-à-vis.
- ▶ **Des matériaux modernes et innovants**
Plébiscité par les architectes, le Brise-Soleil Orientable participe à la dimension contemporaine des bâtiments : des lames aluminium, le thermolaquage structuré, une peinture non lisse qui donne un aspect haut de gamme, et le fil Kelvar inusable et résistant aux UV, sont des matériaux de qualité au style moderne. Il faudra toutefois prévoir de mettre un vitrage sécurisé sur la menuiserie car le brise-soleil orientable n'est généralement pas anti-effraction.



LES VOILETS ROULANTS

Brise-soleil orientable traditionnel



Le brise-soleil orientable est un alliage parfait entre la protection solaire, la protection thermique et le design moderne. Grâce à ses lamelles orientables, le BSO régule la température et favorise les économies d'énergie ce qui permet d'assurer un espace de vie agréable.

LES PLUS 

 **MODULER LA TEMPÉRATURE**

Réguler la température été comme hiver pour des économies d'énergie.

 **LUMINOSITÉ**

Maîtriser la lumière naturelle pour éviter les phénomènes d'éblouissement et se protéger du soleil.

 **RÉSISTANCE AU VENT**

L'espacement des lames laisse un passage d'air assurant une sécurité contre le vent.

 **DES DIMENSIONS EXCEPTIONNELLES**

Des dimensions exceptionnelles pour une protection jusqu'à 4,5 m de large et une surface jusqu'à 15 m².

 **3 TYPES DE CAISSONS AU CHOIX**

En aluminium laqué, ils protègent le paquet de lamelles du vent et des intempéries, disponible avec ou sans joues latérales.

 **DIFFÉRENTS TYPES DE LAMES**

Apportez une variété esthétique au brise-soleil en fonction des différentes lames au choix :

- ▶ Lames ourlées
- ▶ Lames en Z
- ▶ Lames plates

 **RÉDUISEZ VOTRE EMPREINTE ÉNERGÉTIQUE**

En régulant la température intérieure avec des BSO, vous faites des économies d'énergie et vous réduisez votre empreinte carbone.

L'astuce du pro

Les BSO traditionnels ne jouent pas le rôle de retardataire d'effraction en cas d'effraction. Nous vous conseillons de faire installer en complément un vitrage SP10 sur vos menuiseries dans le but de renforcer la sécurité de votre habitation. Consultez nos experts.

LES VOILETS ROULANTS

Brise-soleil orientable métal



Le BSO métal, robuste et technique

L'élégant BSO tout métal est un brise-soleil orientable dont les architectes et les maîtres d'ouvrage apprécient pour son côté unique et sa réponse aux strictes exigences esthétiques. Le grand avantage du BSO tout métal est l'apparence de la tenture qui n'est affectée ni par la bande textile ni par la bande de relevage. Le mécanisme de basculement et de relevage est intégré de manière invisible dans les coulisses latérales, ce qui assure un obscurcissement maximal et une isolation thermique optimale et simplifie le nettoyage. Grâce au système de verrouillage contre la remontée, le BSO tout métal satisfait également à des exigences accrues de protection contre l'intrusion. Il est très résistant au vent, extrêmement robuste et parfaitement durable.

Options pour plus de confort

Une multitude d'options disponibles pour le BSO tout métal afin que le produit puisse être adapté de manière optimale à vos exigences et à vos souhaits : **1. Position de travail (A) / Panneau / 3. Lamelles extrudées / Chaîne à rouleau inoxydable / Couleurs / Types d'actionnement / Connectivité.**

PERFORMANCES TECHNIQUES

 **Hauteur libre (hl)**
min. 0,56 m - max. 4,0 m.

Largeur
min. 0,6 m - max. 2,8 m.

 **Surface maximale**
8 m².

 **Vitesse du vent maximale**
92 km/h (classe de résistance au vent 6).

 **BSO retardataire d'effraction**
Vitrage SP10 non obligatoire.



LES VOILETS ROULANTS

Brise-soleil orientable spécifique



Le brise-soleil autoportant
Simple ou accouplé, en applique ou encastré, le brise-soleil autoportant habille les façades neuves ou à rénover. Lors d'une pose en applique, vous avez la possibilité d'équiper votre brise-soleil orientable d'un caisson à laquer aux couleurs de votre choix.



Le brise-soleil à lamelles reliées
Le BSO à lamelles reliées type Z séduit par sa très grande flexibilité d'utilisation. Il convient dans des maisons individuelles, des immeubles locatifs, des bâtiments publics et des immeubles de bureaux. La forme spéciale de ses lamelles garantit un contrôle précis et en continu de la lumière naturelle. La technique éprouvée des stores à lamelles reliées est facile à manœuvrer, silencieuse et très prisée.

Le brise-soleil rénovation
Simple et esthétique, le BSO de rénovation se place comme le remplaçant idéal du volet roulant. Gérez vous même la luminosité, la température de votre intérieur et votre regard vers l'extérieur. Équipé d'un coffre à pan coupé à 45°, ce nouveau produit convient à toutes les façades.

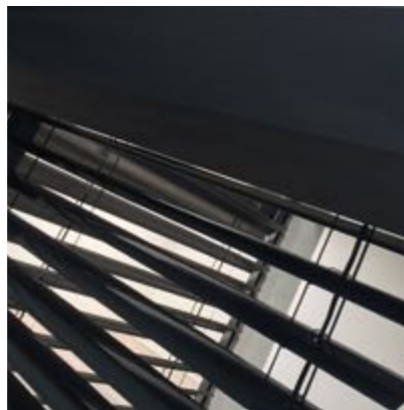

Quelques unes de nos plus belles réalisations



LA MOTORISATION DE VOS VOLETS ROULANTS



Pour motoriser vos stores et volets roulants, nous vous proposons 2 solutions, **filaire ou radio**, à dimensionner suivant vos besoins et votre usage. L'une comme l'autre vous garantissent une utilisation pérenne avec la fiabilité d'une marque reconnue. Ces solutions sont figées ou évolutives tout en étant mono-fabricant ou multi-fabricants, et permettent ou non une interopérabilité avec les autres systèmes de la maison.

La commande du volet est **reliée directement au moteur par un fil.**

	MOTORISATION FILAIRE	MOTORISATION RADIO
PROJET NEUF ▶	◆◆◆	◆◆◆
PROJET RÉNOVATION ▶	◆	◆◆◆
PÉRIMÈTRE ▶	Produits Somfy	Multi-marques compatibles IO
TECHNOLOGIE ▶	Filaire (câblage entre le moteur et son point de commande)	Radio (pas de câblage entre le moteur et son point de commande)
TÉLÉCOMMANDE GÉNÉRALE ▶	Non	Oui
MOTEUR ULTRA SILENCIEUX ▶	Non	Oui
CAPTEURS (vent, ensoleillement) ▶	Oui	Oui
CRÉATION DE SCÉNARIOS DE GESTION ▶	Non	Oui
RETOUR D'INFORMATION DES PRODUITS ▶	Non	Oui
GESTION À DISTANCE VIA WEB ▶	Non	Oui avec Tahoma ou Connexion
GARANTIE DU MOTEUR ▶	5 ans	5 ans (testé 17 500 cycles)

Vous permet d'accéder au logement connecté via la domotique. IO Home Control est un protocole de communication partagé par de nombreuses marques référentes dans l'équipement de la maison. IO vous permet grâce à une domotique simple et accessible de **commander vos équipements à distance** via une offre de produits connectés.



Zoom sur...

... LA MOTORISATION RS100
Le moteur intelligent pour volets roulants améliore considérablement le confort acoustique des utilisateurs et gagne en longévité avec une fiabilité multipliée par 5 !



LES VOILETS BATTANTS



Les volets battants et persiennes se déclinent en différents types de matériaux et couleurs, pour optimiser votre confort et s'adapter au mieux à vos besoins et envies. Au-delà de l'aspect purement esthétique, nos conseillers vous accompagneront sur les critères de sécurité, d'isolation, d'économie d'énergie, voire en matière de normes.

Les principales formes de volets battants

Certaines finitions comme les angles de découpe peuvent varier en fonction des matériaux.

SANS CADRE



Avec barres et écharpe



Avec barres seules



Avec pentures et contre-pentures

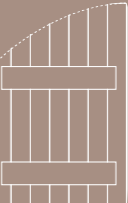

Avec déplacement des barres et découpe sur chantier

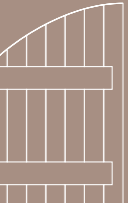

Avec cintre découpé en usine

AVEC CADRE

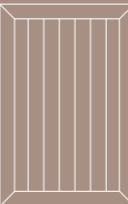

Remplissage lames verticales sur toute la hauteur



Remplissage lames horizontales sur toute la hauteur



Avec traverse haute cintrée

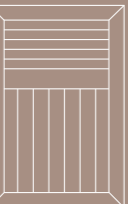

1/3 lames persiennées, 2/3 lames verticales



LES VOILETS BATTANTS

Gamme PVC



LES VOILETS BATTANTS

Gamme aluminium



Un choix de couleurs quasiment... illimité !

Sur-mesure, les volets battants en aluminium allient élégance, finition et longévité.

Large gamme de couleurs standard et toute la gamme RAL sur demande, motorisation, possibilité de pose sur bâti-rénovation, les volets battants en aluminium s'adaptent à toutes les demandes.

 **LARGE CHOIX DE COULEURS**

 **MOTORISATION SOLAIRE DISPONIBLE**

Les volets battants PVC allient modernité et économie. Ils nécessitent un minimum d'entretien et présentent des finitions teintés dans la masse ou plaxés pour une parfaite ressemblance avec le bois. Sur-mesure et motorisables, ils peuvent également se poser sur un bâti-rénovation.

À vous de choisir !

- ▶ **La gamme**
Blanc
Teinté masse
Plaxé couleur ou ton bois
- ▶ **L'épaisseur**
De 24 à 38 mm selon les modèles
- ▶ **La forme**
Droite
Cintré



 **LARGE CHOIX DE COULEURS**

À vous de choisir !

- ▶ **La gamme**
Panneaux sandwichs isolés
Lames extrudées
Volets à cadres extrudés
- ▶ **L'épaisseur**
De 24 à 32 mm selon les modèles
- ▶ **La forme**
Droite
Cintré



Zoom sur...

... LES DÉTAILS



Poignée d'espagnolette

Penture équerre à bout festonné

Embout d'espagnolette



LES VOLETS BATTANTS

Gamme bois



Zoom sur...

... LE VOLET RÉGIONAL

Le volet Dauphinois est un volet à lames verticales côté extérieur renforcé par un cadre sur la face intérieure.

Le volet Provençal est la conjugaison d'un volet à lames verticales côté extérieur doublé en lames horizontales sur la face intérieure. Son épaisseur est d'environ 48 mm.

LES ESSENCES DE BOIS



En bois naturel à lasurer ou à peindre, **les volets battants bois proposent une grande variété de modèles** s'adaptant à tous types d'habitation et toutes les caractéristiques régionales. La finition des volets bois se décline en pré-peints ou volets finis.

À vous de choisir!

- ▶ **La gamme**
Lames verticales
Régionaux
À cadres
- ▶ **L'épaisseur**
De 27 à 48 mm
selon les modèles
- ▶ **La forme**
Droite
Cintré



Ajourage Cœur, Carreau ou Trèfle



Et si j'osais?

Volet avec projection à la niçoise

Volets avec lames variées



LES VOILETS BATTANTS

Gamme Solaire



LES AVANTAGES

- ▶ **Motorisation invisible**
La motorisation est dissimulée avec un bâti gonds non laqués.
- ▶ **Isolation et occultation**
L'isolant de 27 mm et les joints brosse périphériques vous assurent une isolation performante et une occultation parfaite.
- ▶ **Finition texturée**
Pour un aspect moderne, un entretien facile et une résistance accrue.
- ▶ **1 seul intervenant sur votre chantier**
Pas de travaux d'électricien ni de maçon.
- ▶ **Aucune consommation électrique**
Pour actionner vos volets

Différents coloris – nous consulter en magasin



RÉSISTANCE	SÉCURITÉ	MAINTENANCE	ISOLATION THERMIQUE	BUDGET
 ◆◆◆◆	 ◆◆◆◆	 ◆◆◆◆	 ◆◆◆◆	 ◆◆◆◆

Le volet battant motorisé solaire

Actionnez l'ouverture et la fermeture de vos volets de façon complètement autonome grâce à l'énergie solaire. Vous programmez les cycles simplement via une télécommande ou depuis votre smartphone.



ISOLANT
Composé d'aluminium en panneaux sandwich, les volets battants possèdent 27 mm de mousse enserrée entre ses 2 parois aluminium pour un confort thermique assuré.

AUTONOME

Son capteur solaire emmagasine l'énergie, transformée en énergie électrique puis stockée dans une batterie intégrée. La capacité de la batterie vous assure un fonctionnement pour 30 cycles, même sans soleil.



ESTHÉTIQUE
Ce volet battant permet d'allier le confort à l'esthétique. Tout est intégré au bâti périphérique : le capteur solaire, la motorisation, les réglages, les fixations. Aucun travaux de façade ou d'électricité à prévoir pour cette installation !

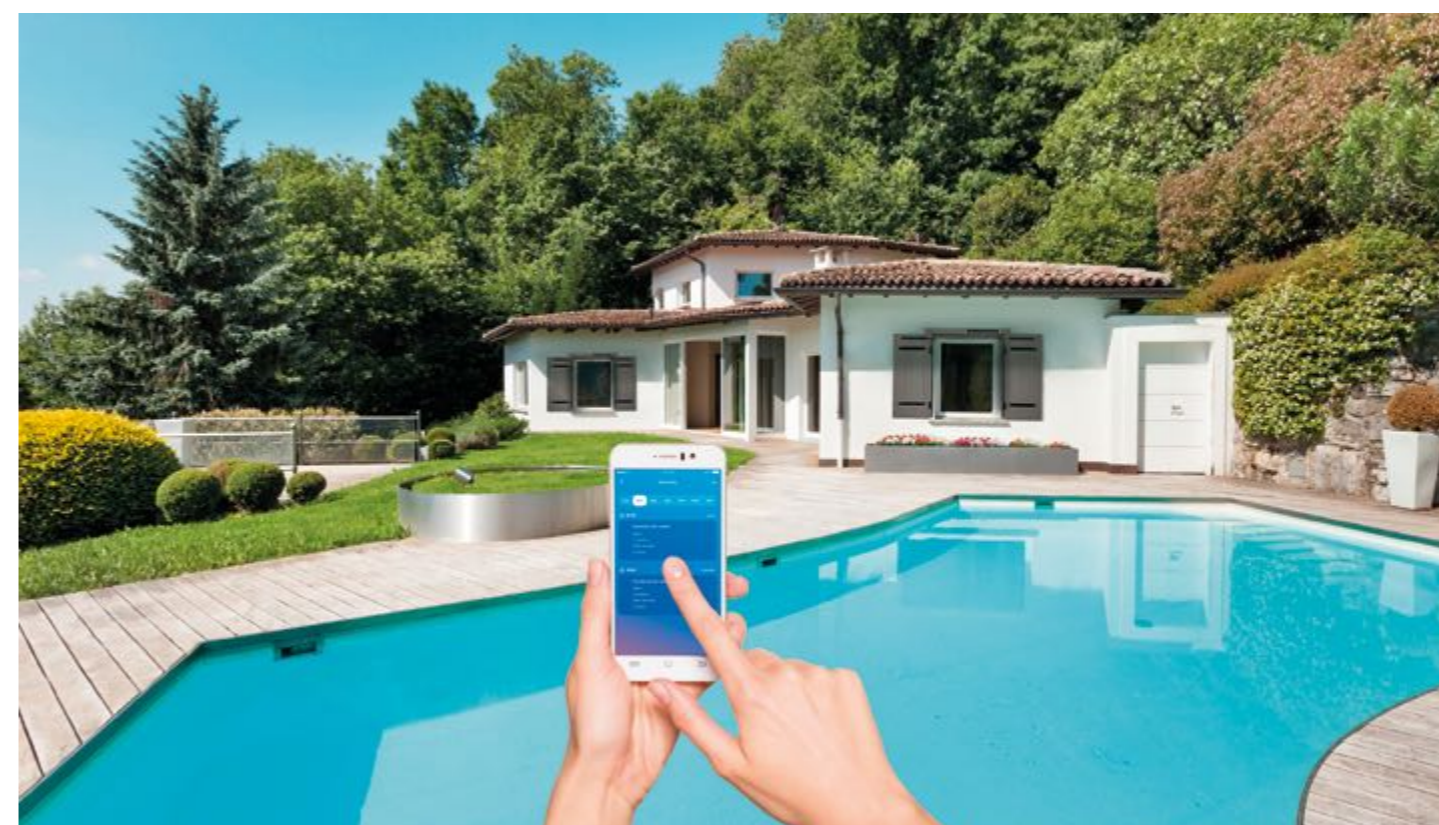

LES VOLETS COULISSANTS



Appréciés et plébiscités par les architectes, **les volets coulissants protègent les fenêtres ou balcons des intempéries et des regards indiscrets**. Ils se positionnent sur des rails qui se veulent discrets et silencieux. Ajourés et colorés, ils se révèlent très esthétiques sur une façade contemporaine.

5 points forts

- ▶ Possibilité d'occulter de **grandes baies**
- ▶ Absence de **prise au vent**
- ▶ Fonctionnement **simple et silencieux**
- ▶ Fonction de **brise-soleil**
- ▶ **Motorisation possible**



LES CONFIGURATIONS DE POSE

Rail et bandeau en acier

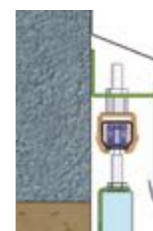

Rail en acier et bandeau en bois

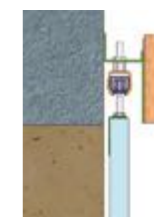

Rail et bandeau en aluminium laqué

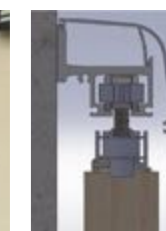

LES VOILETS COULISSANTS

Gamme aluminium



Profitez de la durabilité de l'aluminium

Matériau contemporain, l'aluminium joue la carte de la durabilité. En effet, il ne craint ni la corrosion, ni les agressions du temps.

VOILETS PERSIENNÉS

Profitez de la lumière et de la longévité du matériau. Une finition haut-de-gamme pour un volet coulissant qui vous apporte ombre et confort.

Choisissez le style qui vous correspond, même pour la coupe des angles:



Style contemporain Style traditionnel



LARGE CHOIX DE COULEURS

LES VOILETS COULISSANTS

Gamme bois



Profitez des performances et de la noblesse du bois

Entretien facilité, nombreux coloris, fabrication sur-mesure... Plus ou moins ajouré, classique ou moderne, il est fait pour plaire à tous !

Qu'est-ce qu'un apprêt ?

L'**apprêt blanc** est une impression et sert de support d'accrochage pour la couche de finition couleurs. L'**apprêt pour lasure**, quant à lui, est un égalisateur de teinte, qui relève légèrement les fibres.

- Ces deux traitements ne sont pas des finitions. Un ponçage est nécessaire avant la pose de la couche de finition.



LARGE CHOIX DE COULEURS

LES VOILETS COULISSANTS

Gamme PVC

Profitez du rapport qualité / prix du PVC

Facile d'entretien, le volet coulissant PVC est la solution confort et économique. Entretien aisé, nombreux coloris, fabrication sur-mesure... Plus ou moins ajouré, classique ou moderne, il est fait pour plaire à tous !

Totalement sur-mesure! →

Concevez le volet qui vous plaît : ajourage, partie pleine, traverse...



LARGE CHOIX DE COULEURS

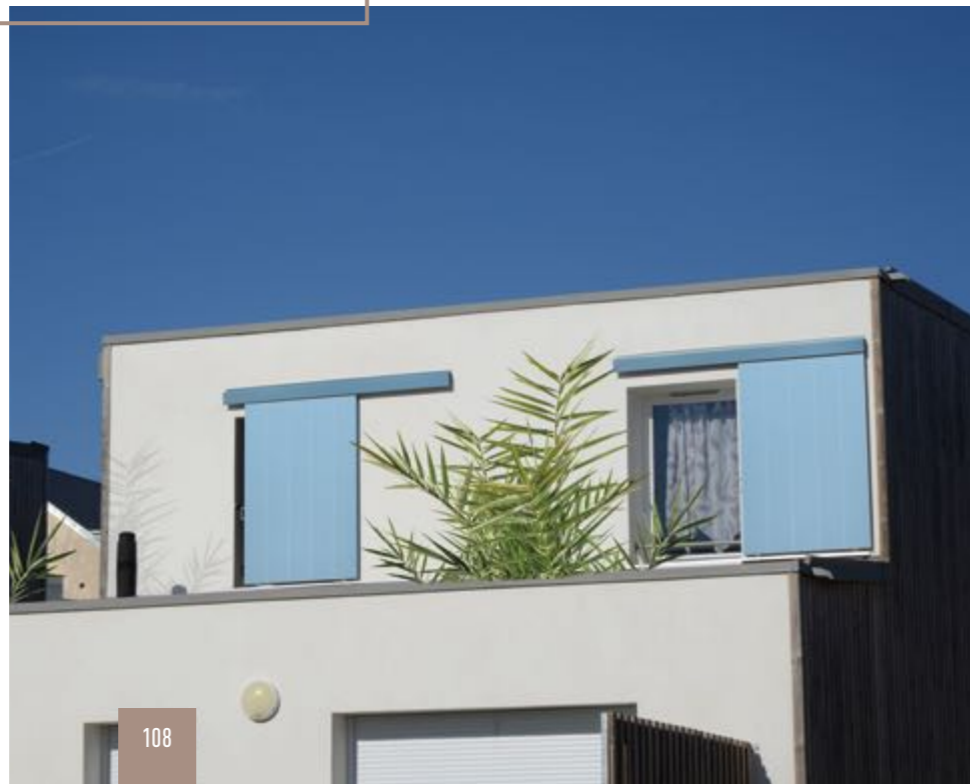



LES PORTES DE GARAGE ET DE SERVICE

Si la porte d'entrée est un élément central d'une maison, la porte de garage apporte aussi son côté design et pratique. Sectionnelle, basculante, enroulable, nous avons sélectionné des portes de garage de grande qualité afin de répondre au mieux à vos attentes et à vos besoins. Coté pratique, la porte de service isolante est l'entrée indispensable pour communiquer de l'extérieur vers l'intérieur. Coté protection, le carport sera idéal pour protéger vos engins motorisés des intempéries tandis que les rideaux métalliques seront l'atout sécurité de votre magasin ou commerce.

Suivez le guide!



NOS PORTES DE GARAGE

P. 112

Bien choisir sa porte

p. 113

NOS GAMMES

Sectionnelles

p. 116

Basculantes

p. 118

Latérales

p. 120

Enroulables

p. 122

NOS PORTES D'ENTRÉE DE SERVICE

P. 124

LES CARPORTS

P. 126

LES RIDEAUX MÉTALLIQUES

P. 128

LES PORTES INDUSTRIELLES

P. 130



LES PORTES DE GARAGE



Bien choisir sa porte de garage

Pratique et facile à manœuvrer, la porte de garage se veut avant tout fonctionnelle. Sectionnelle, basculante, latérale ou enroulable, nous vous proposons une sélection de porte de garage standard ou sur-mesure, manuelle ou motorisée ainsi que différents designs pour devenir l'un des éléments central et déco de votre maison.

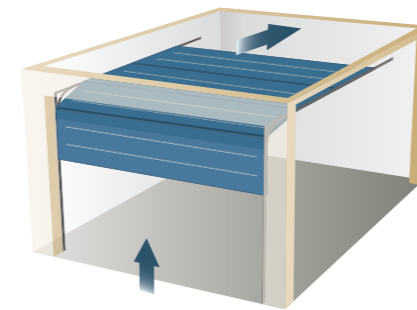

LA PORTE SECTIONNELLE

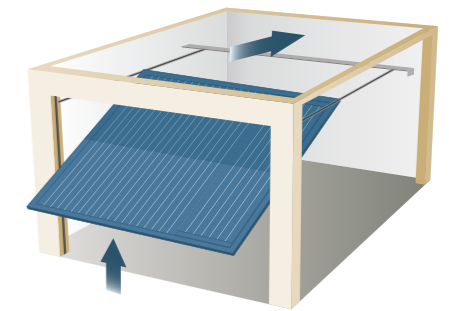

LA PORTE BASCULANTE

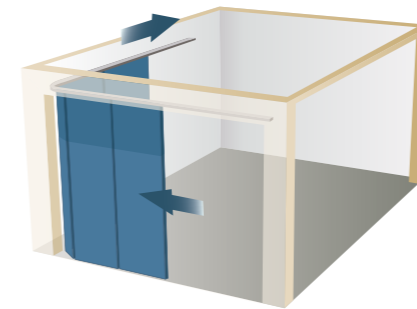

LA PORTE LATÉRALE

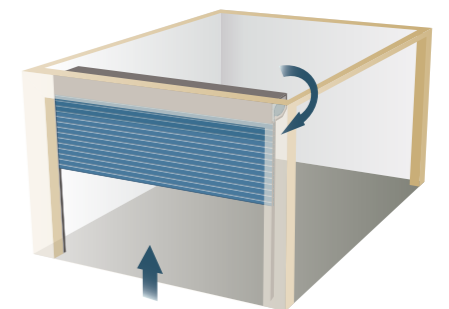

LA PORTE ENROULABLE

ISOLATION THERMIQUE ▶

SÉCURITÉ ▶

PRIX ▶

LES + ▶

SECTIONNELLE

◆◆◆
Épaisseur 40 à 67 mm
Joints étanches

◆◆◆◆◆
€€€ à €€€€€
selon modèle

Gain de place
Esthétique
Large choix de panneaux
Large choix de couleurs

BASCULANTE

◆

◆◆◆

€

Petit prix
Solution portillon économique

LATÉRALE

◆◆ (aluminium)
◆ (PVC et bois)

◆◆◆

€€€€€ (aluminium)
€€€€ (PVC et bois)

Solution portillon économique

ENROULABLE

◆◆
Épaisseur 13 à 19 mm

◆◆◆◆

€€€€

Gain de place optimal



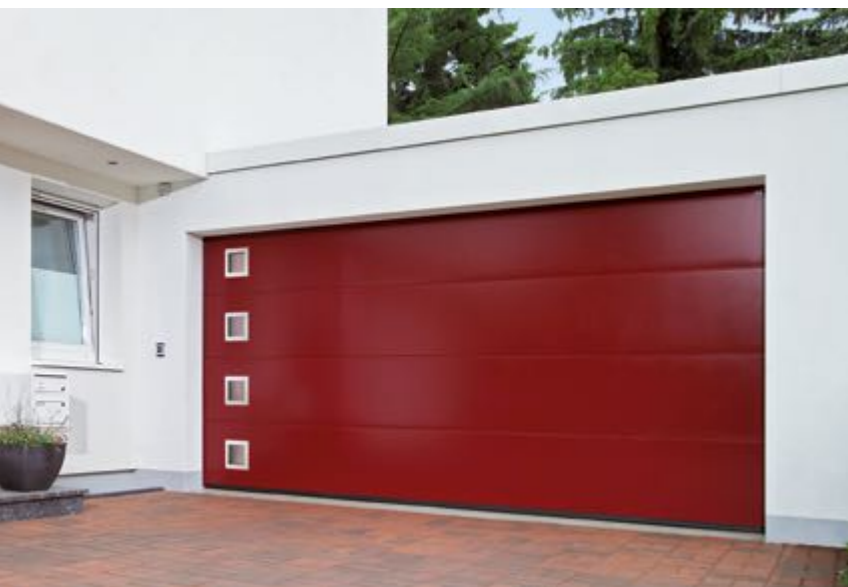

Zoom sur...

... LES GARANTIES

10 ans pour les produits, contre tout défaut de fabrication ou de vice caché.

2 ans pour les motorisations

2 ans pour les accessoires (pièces mobiles)



AVOIR ENVIE !

Envie de lumière naturelle ou envie de différence, personnalisez votre porte de garage avec des hublots et des motifs design en acier inox avec ou sans vitrage ou encore des inserts dans les rainures.

UN LARGE CHOIX DE FINITIONS



Imitation bois



Effet métal

Des motifs pour tous les goûts



Cassettes S



Rainures S



Rainures M



Rainures L



Rainures D



Rainures T



FINITION ET COULEURS AU CHOIX
SELON LES MODÈLES



MOTORISATION
EN OPTION

Zoom sur...

LA MOTORISATION

Motoriser sa porte de garage, le confort ultime ! Sectionnelles, battantes ou latérales, à bras, à rail, à chaîne ou à courroie, nous vous accompagnons pour choisir la solution de motorisation la mieux adaptée à votre porte de garage.

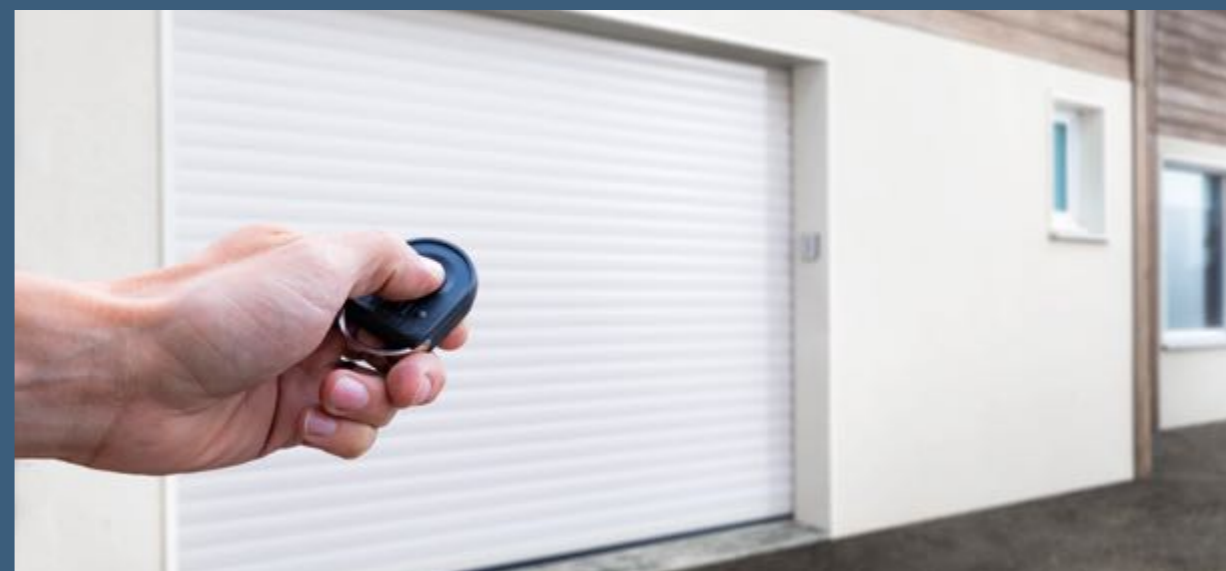

► OUVRIR, FERMER SANS EFFORT

À l'aide de votre télécommande, commandez l'ouverture de votre porte de garage électrique sans descendre de la voiture. Les jours de soleil, on apprécie. Les jours de pluie, on adore !

► UN MAXIMUM DE SÉCURITÉ

En cas d'obstacles détectés, votre porte de garage motorisée s'immobilise pour protéger vos enfants, vos animaux de compagnie ou votre voiture.

► AGILE EN TOUTE CIRCONSTANCE

Smartphone, clavier à code, visiophone, télécommande, géolocalisation. Nous nous adaptons à votre mode de vie !

► TOUJOURS OPÉRATIONNEL

En cas de coupure de courant, la batterie de secours et un accessoire de déverrouillage manuel prennent le relais.

Le top!

UN SEUL GESTE POUR TOUS VOS ÉQUIPEMENTS EXTÉRIEURS

Nos protocoles sélectionnés vous permettent de rendre compatible avec le même émetteur votre porte de garage, votre portail, vos éclairages extérieurs, etc.

Grâce à un module électronique, vous pouvez aussi commander votre porte de garage à partir d'un smartphone.



LES PORTES DE GARAGE

Les portes sectionnelles



Performantes et sécurisantes, les portes de garage sectionnelles s'adaptent à toutes les architectures. Elles s'ouvrent à la verticale de manière à gagner de la place en avant et en arrière. On peut facilement automatiser sa porte de garage sectionnelle même après la pose. Idéales pour le neuf ou la rénovation, en version standard ou sur-mesure, notre sélection de portes sectionnelles sont personnalisables selon vos envies et le style de votre maison : différents designs, couleurs, finitions et motifs sont à votre disposition pour rendre votre porte de garage unique.



L'astuce : la deuxième porte

Ajoutez une deuxième ouverture avec la porte à portillon pour un plus grand confort.

- ▶ 7 points de verrouillage en option
- ▶ Seuil extra-plat
- ▶ Passage libre jusqu'à 830 mm
- ▶ Ferme-porte intégré optionnel

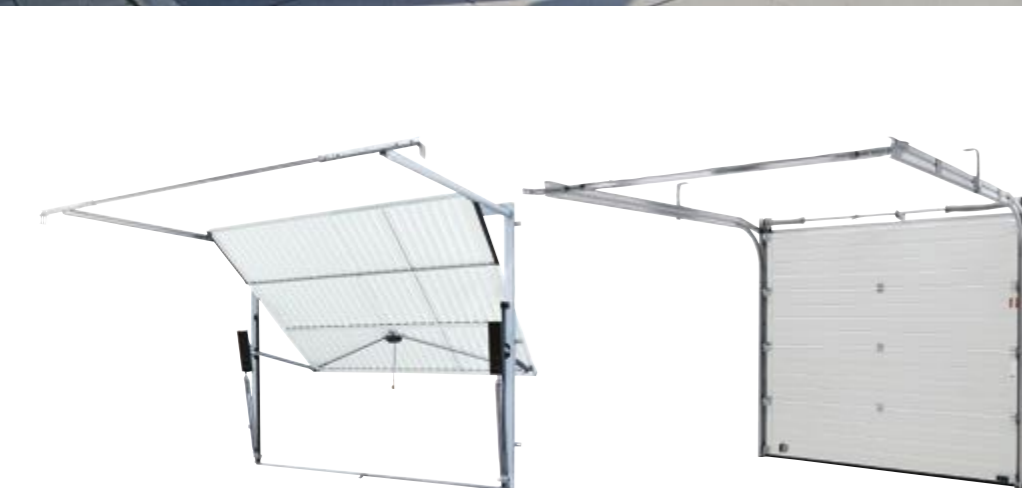

 COULEURS AU CHOIX
SELON LES MODÈLES

 MOTORISATION
EN OPTION

 ISOLATION THERMIQUE
Ud = 1,3 W/m²K
(porte installée de 10 m²)



LES PORTES DE GARAGE

Les portes basculantes

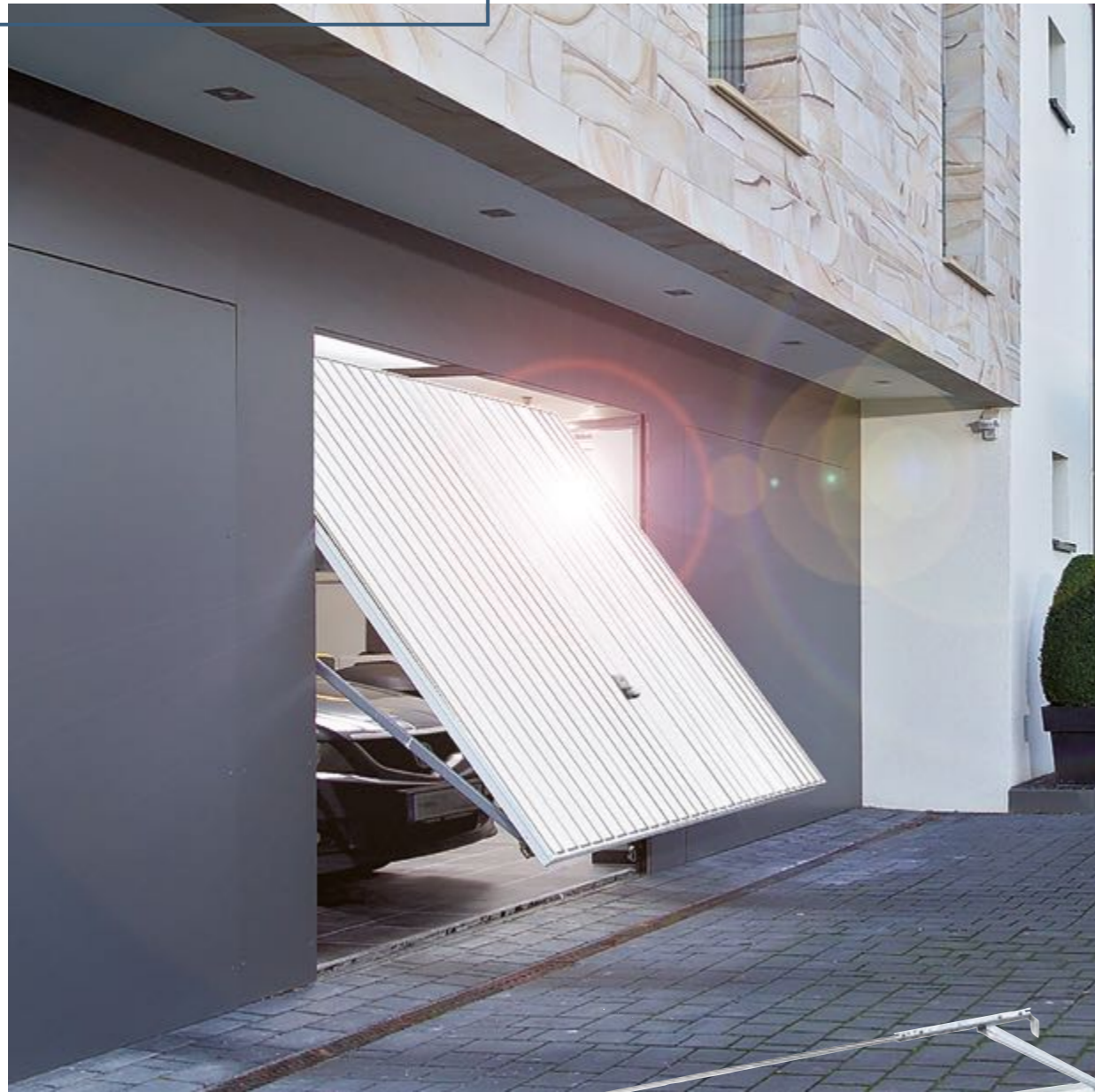

Simple, fiable et facile à monter, les portes de garage basculantes s'adaptent à tous types de garages et conviennent à tous types de pose. Plusieurs déclinaisons sont possibles : dimensions standard, sur-mesure, avec ou sans rails, débordante ou non, design, classique à rainures ou à cassettes ou contemporaine à flans lisses, personnalisable, en blanc ou en couleurs. Une multitude de combinaisons pour trouver la porte de garage de vos rêves.

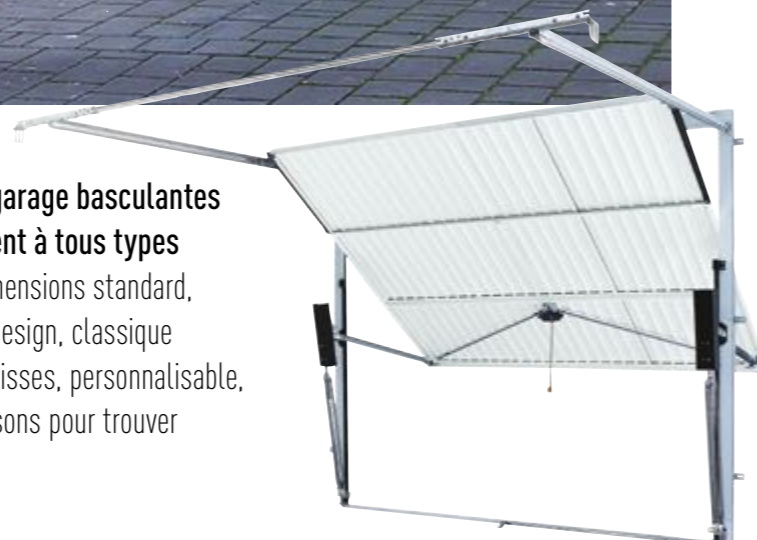

LES AVANTAGES DES DIFFÉRENTS MODÈLES

**DÉBORDANTE
AVEC RAIL**

Du classique au contemporain
Compatible PMR agréé DEKRA
Gamme dimensionnelle large

**DÉBORDANTE
SANS RAIL**

Temps de pose optimisé
Porte motorisable
Gain de place

**NON DÉBORDANTE
SANS RAIL**

Idéal voie publique
Linteaux cintrés
Gain de place
(pas de rail au plafond)

CT500

Idéal pour les parkings collectifs
(jusqu'à 100 places
de stationnement)
Esthétique du bardage (architectes)
Faible entretien



**COULEURS AU CHOIX
SELON LES MODÈLES**



**MOTORISATION
EN OPTION**

L'astuce : configuration PMR

Dans le cas d'une porte basculante débordante, la motorisation permet une ouverture sécurisée et sans effort rendant son utilisation adaptée aux Personnes à Mobilité Réduite (PMR).

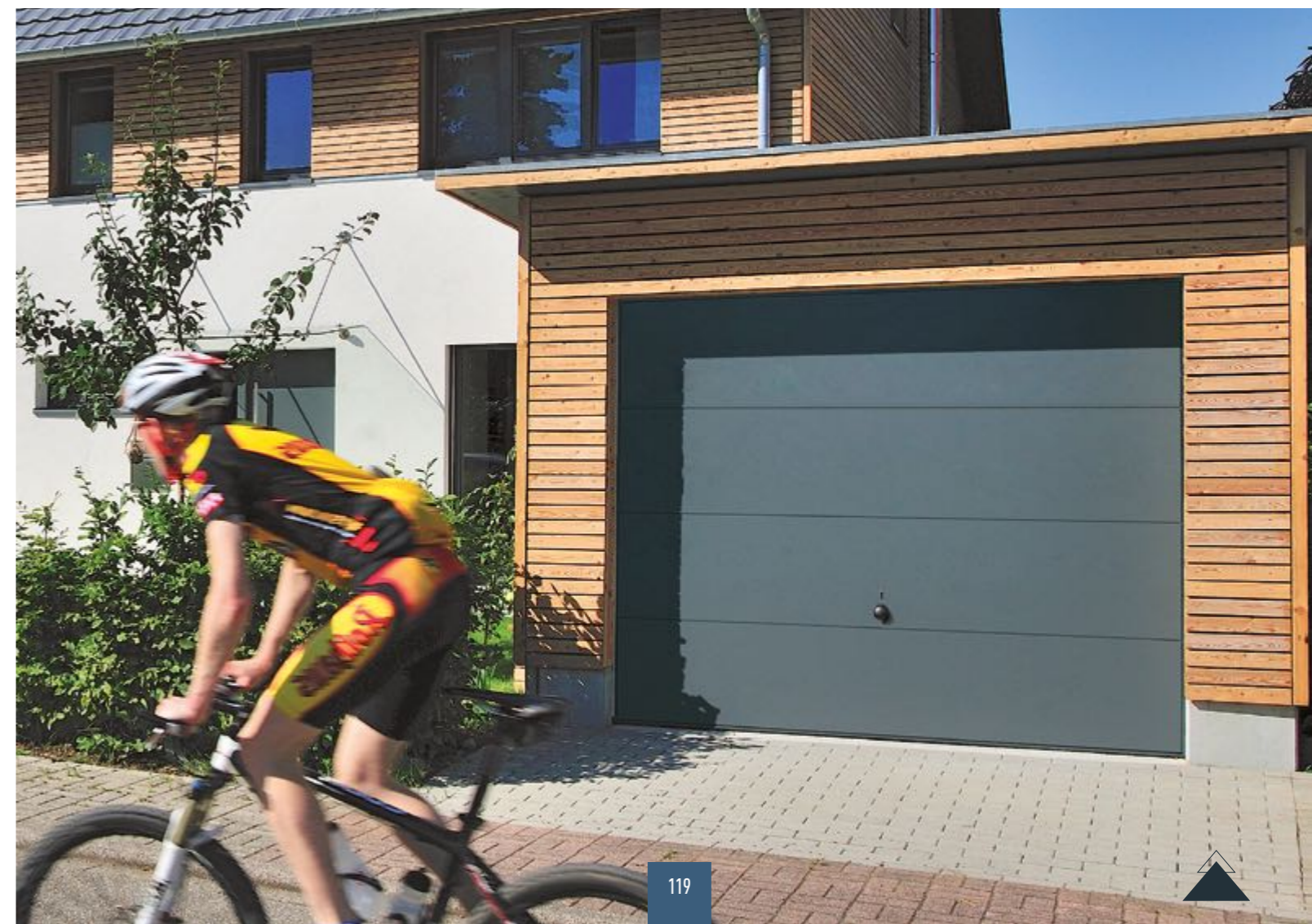

LES PORTES DE GARAGE

Les portes latérales



Les portes de garage à déplacement latéral, plus connues sous le nom de portes coulissantes, sont conçues pour s'adapter aux situations de montages les plus complexes. Les portes de garage latérales ou coulissantes vous offrent un gain de place non négligeable puisque le plafond de votre garage reste entièrement libre pour y ranger vos objets encombrants.



COULEURS AU CHOIX
SELON LES MODÈLES



MOTORISATION
EN OPTION

3 TYPES DE MODÈLES

- ▶ Porte manuelle
- ▶ Motorisation murale
- ▶ Motorisation plafond



L'astuce : poignée intérieure pour porte motorisée

Une utilisation simple et rapide. Une seule pression sur la poignée enclenche automatiquement la porte. La fonction portillon avec largeur d'ouverture réglable offre un accès rapide très pratique (garage double, accès piéton).





LES PORTES DE GARAGE

Les portes à enroulement



La porte de garage à enroulement également appelée porte de garage enroulable, est solide, innovante et sécurisée. Composée de lames en aluminium qui s'enroulent sur un axe et viennent se loger au plafond, dans un coffre situé au-dessus de l'ouverture du garage. Elle permet un accès rapide et laisse le volume entier du garage libre. La porte à enroulement convient aussi bien pour le neuf que pour la rénovation.

LES CARACTÉRISTIQUES

-  **Lames disponibles en deux dimensions**
55 mm et 77 mm.
-  **Étanchéité**
Lame finale en aluminium extrudé avec joint d'étanchéité.
-  **Isolation thermique**
Mousse polyuréthane performance.
-  **Confort silence**
Coulisse en aluminium avec joints brosse pour une protection des lames.
-  **Sécurité**
 - ▶ Système anti-chute intégré au tablier.
 - ▶ Verrous automatiques anti-soulèvement, retardateur d'effraction.

Zoom sur...

... LES TYPES DE POSES

Selon la configuration de votre garage vous pouvez poser votre porte à enroulement de différentes façon. Demandez conseil à nos experts !



Pose intérieure



Pose extérieure



Pose sous dalle



Pose sous linteau

▶ AJOUT DE HUBLOTS (en option) pour plus de lumière

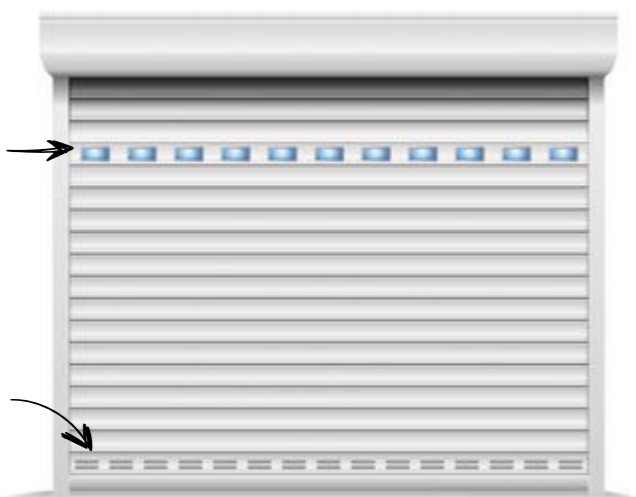

▶ AJOUT D'AÉRATION (en option) pour une meilleure qualité de l'air ambiant



COULEURS AU CHOIX SELON LES MODÈLES



MOTORISATION INVISIBLE



LES PORTES DE SERVICE



Besoin de créer une ouverture supplémentaire dans la maison ? Nos portes de service sont une solution idéale, véritable ouverture sur une autre pièce ou sur l'extérieur. En aluminium, acier, PVC ou bois, découvrez la sélection de portes de service isolantes de nos experts.

Gamme aluminium



▶ ALBAN
€

▶ ALINE
€

Gamme acier



▶ PSA1
€

▶ PSA2-EVO
€

Conception Alu 60. Une porte de service isolante de conception identique aux portes d'entrée Aluminium

Gamme bois



▶ PS2
€

▶ PS3
€

Gamme PVC



▶ PS PANNEAU LISSE
€

▶ PS MI VITRÉE À CROISILLONS PETITS BOIS INTÉGRÉS
€

▶ PS MI VITRÉE CLAIR
€



LES CARPORTS



LES CARPORTS

Abri de véhicules



La protection pour vos engins motorisés.
 Les carports protègent vos véhicules des intempéries, chutes de neiges et rayon UV. Bénéficiant d'une conception aluminium, associée à une couverture en polycarbonate, les carports vous garantissent une protection et la sécurité de l'installation sur le long terme.

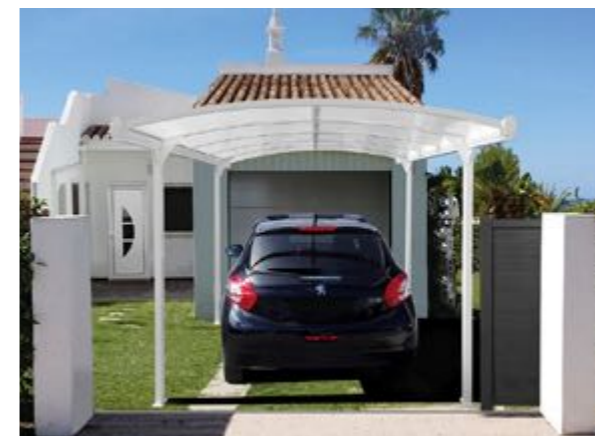

Carport toit cintré



Carport cintré pour camping-car



Carport à toit plat



LES RIDEAUX MÉTALLIQUES



Parfaitement adaptés aux besoins de professionnels, **les rideaux et grilles métalliques permettent de sécuriser la vitrine de votre commerce, votre atelier ou votre hangar.** Ils s'adaptent aussi bien aux CHR (cafés, hôtels et restaurants) qu'aux commerçants et PME.



DES RIDEAUX MÉTALLIQUES SUR-MESURE

En aluminium ou en acier, nos rideaux métalliques sont conçus sur-mesure pour répondre au mieux à vos besoins en matière de sécurité. Ils peuvent être enroulables, repliables ou à projection.



LA MOTORISATION

Gagnez en confort en installant un rideau métallique électrique ! Tous nos modèles peuvent être équipés d'une motorisation pour gérer à distance l'ouverture et la fermeture de votre rideau métallique.



LA SÉCURITÉ

Afin d'assurer une protection optimale de votre vitrine et d'empêcher les effractions au sein de votre entreprise ou magasin, nous proposons des modèles de rideaux métalliques certifiés AZP (Assurance Protection et Prévention) - niveau 2 - CR 2 - menace type Cambrioleur. En lames ajourées, il offre un très fort niveau de sécurité tout en permettant à vos potentiels clients de regarder les produits en vitrine.



LE PRIX

Le prix dépend de nombreux facteurs comme le type de matériau, les dimensions, le style choisi, le coloris, les finitions, le niveau de sécurité et la motorisation. Nous vous invitons à nous consulter pour un devis personnalisé et optimisé.



LES PORTES INDUSTRIELLES



Conçues « sur-mesure » pour la fermeture des ateliers ou locaux industriels, les portes sectionnelles s'adaptent à tous types d'architectures de vos bâtiments (levée normale, en pente, haute ou verticale). En panneaux pleins ou panneaux vitrés, vous disposez d'une porte esthétique et sûre qui assure parfaitement le clos de votre bâtiment.



Les portes sectionnelles à panneaux moussés

Avec une épaisseur panneau de 40 mm, cette porte sectionnelle propose une isolation de haute qualité à 0,51 W/m²K. Possibilité de mixer cette porte avec des parties vitrées et portillons.

Les portes sectionnelles à panneaux vitrés

Les panneaux vitrés en PMMA Choc, résistants aux UV, offrent à cette porte une excellente transmission lumineuse et une grande résistance aux chocs.



LIMITES DIMENSIONNELLES

- ▶ Largeur de baie : de 1 500 à 6 000 mm
- ▶ Hauteur de baie : de 1 560 à 5 500 mm suivant configuration
- ▶ Pour toutes autres dimensions, nous consulter



VERROUILLAGE

Verrou latéral, serrure en option.



LARGE CHOIX DE COULEURS



FONCTIONNEMENT

Manuel (selon dimensions).

- ▶ Treuil à chaîne
- ▶ Motorisé





LES PORTAILS ET LES CLÔTURES

L'installation d'un portail et d'une clôture vous soustrait des regards indiscrets afin de préserver votre intimité tout en apportant la touche finale à votre maison. Classiques ou originaux, traditionnels ou contemporains, notre sélection de portails et clôtures en aluminium possède également une dimension esthétique qui reflète la personnalité et le style de votre maison pour enfin dévoiler le cachet unique de votre demeure.

*Suivez
le guide!*



BIEN CHOISIR SON PORTAIL
NOS GAMMES

P. 134

Portails aluminium contemporains

p. 136

Portails aluminium classiques

p. 144

Portails aluminium tradition

p. 150





Le choix d'un portail 100 % recyclable, c'est l'achat coup de cœur 100 % raisonné. Un investissement sur le long terme qui saura valoriser mais aussi embellir votre patrimoine immobilier. Laissez vous séduire par les nombreux atouts du portail aluminium ou PVC et succombez au plaisir de rentrer chez vous !

Portail battant ou coulissant ?

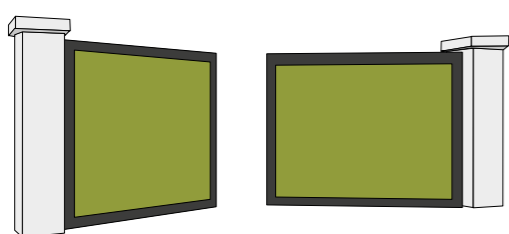

Le portail battant peut s'ouvrir sur l'intérieur de la propriété (poussant) ou vers l'extérieur (tirant). Portail automatisable.

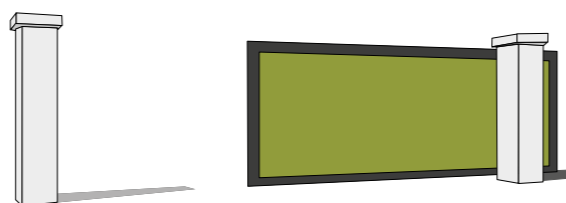

Le portail coulissant est la solution idéale si vous manquez d'espace. Vous pouvez le choisir avec un ou deux vantaux. Il est automatisable.

Quelle forme ?

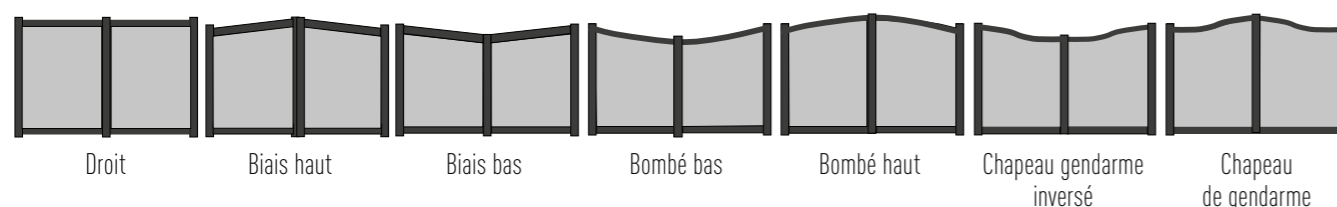

Quelle occultation ?

2 m
1,80 m
1,60 m
1,40 m
1,20 m
1 m

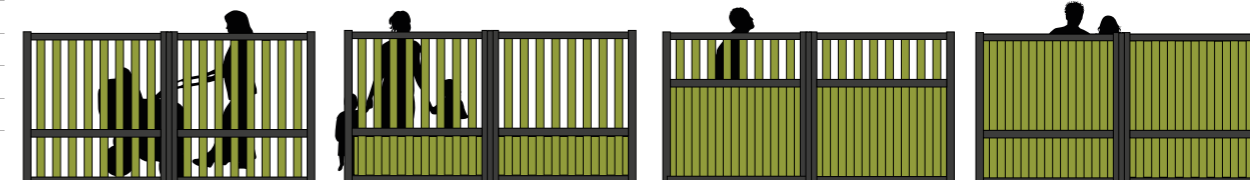

Remplissage ajouré

Mixte 1/3

Mixte 2/3

Remplissage plein

À vous de choisir !

- ▶ **Le matériau**
Aluminium : styles, résistance et durabilité
PVC : design, longévité et prix
- ▶ **La couleur**
Monocolore ? Teinte souhaitée
Bi-coloration ? Teinte du cadre, teinte du remplissage
Couleur au choix selon les modèles
- ▶ **La finition**
Remplissage façon brise vent, remplissage tôle, finition Premium
- ▶ **Les options**
Cache vue latéraux, cache gonds, changement hauteur de traverse, vantaux inégaux...
- ▶ **Les décorations**
Lettrage, déco Inox
- ▶ **La domotique**
Portail à motoriser avec option de couplage à la domotique de la maison



MOTORISATION EN OPTION

Pensez à votre confort en ajoutant la motorisation à votre portail pour rentrer chez vous, sans effort et en toute tranquillité.



Zoom sur...

... LES GARANTIES ET CERTIFICATIONS

10 à 25 ans pour les portails et le laquage selon les modèles contre tout défaut de fabrication ou de vice caché. Nous consulter.



LES PORTAILS ALUMINIUM CONTEMPORAINS

Incarnation des tendances actuelles, le style contemporain en aluminium permet le mélange des matières, des couleurs, des designs, du plus sobre au plus affirmé, tout en garantissant la fiabilité et la sérénité.

LES PORTAILS ALUMINIUM

Contemporain semi-plein



► KEBENN



► CANTAL



► ANZER



► INDRE

► GLAZIK



LES PORTAILS ALUMINIUM

Contemporain ajouré



▶ SPAS

Mi fermé / mi ouvert, le choix d'un portail ajouré vous permet de garder l'équilibre parfait pour sécuriser votre habitat.



▶ BITIK

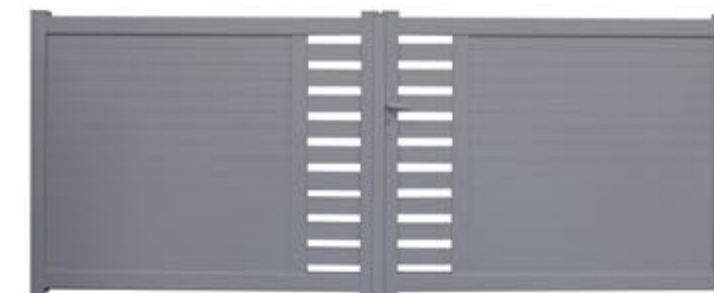

▶ DISKAR



▶ KLOAREC



▶ GUEL



▶ RAZ



▶ ANDREVA



▶ CELINA



LES PORTAILS ALUMINIUM

Contemporain plein



► KLAVEL



► KARANTAN



► ANAE



► STELLA

OPTEZ POUR UN PORTAIL INTIME. Conservez toute l'intimité de votre habitation avec le choix d'un portail plein.



► LUSEN



► KUB 300



► KARREG

← Découvrez également notre gamme d'inserts décoratifs



► SELL



► LINE 300



LES PORTAILS ALUMINIUM

Contemporain graphique

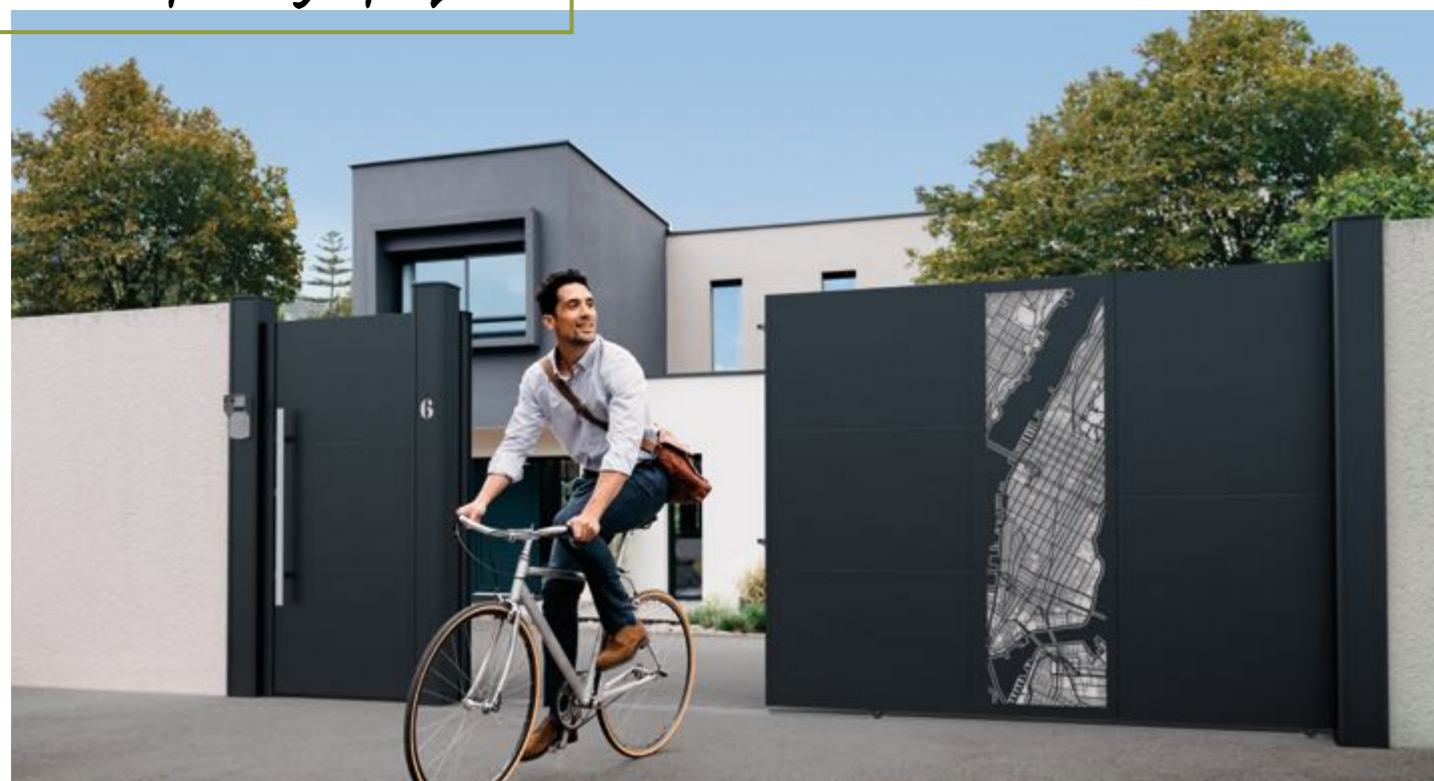

► KARTENN

PERSONNALISEZ LE DÉCOR DE VOTRE PORTAIL

Découvrez notre gamme graphique avec plusieurs décors au choix pour vos portails battants et coulissants.

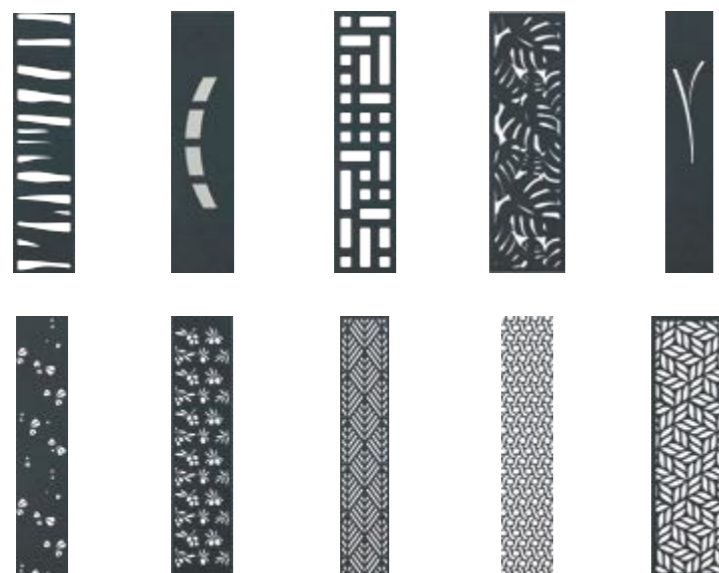
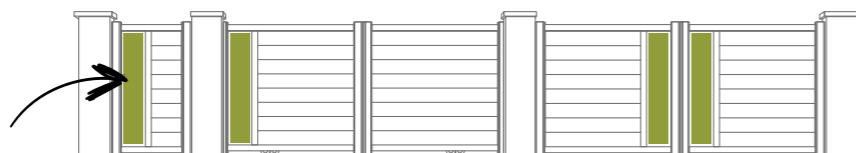

Plus de décors sur demande



► BASE CADO DÉCOR BRODIRI



► BASE BREVAL DÉCOR LAMBIG



► ECUME



► LINE 150



► BASE DEWI DÉCOR SAON



De nombreux décors disponibles!

Plus d'informations auprès de votre expert Fermetures.



LES PORTAILS ALUMINIUM CLASSIQUES

LES PORTAILS ALUMINIUM

Classique battant



► ARGOAT

Intemporel et résistant, le style Classique apporte charme et élégance à votre entrée de maison par sa matière, la découpe et leur coloris. A vous de choisir les couleurs et les formes pour trouver le portail et les clôtures qui correspondent à votre style.



► GRUISSANT



► MAHON



► GOËLO



► CAPBRETON



LES PORTAILS ALUMINIUM

Classique battant



► MÉGALITHES



► CERBÈRE



► VERMEILLE



► SÈTE



► LUMIÈRES



Option poignée à la teinte



Gond 3 points avec cache haut



Butée base composite



► ERQUY



► CARCANS



► SOCOA



► BIDART



► MÉGALITHES



LES PORTAILS ALUMINIUM

Classique coulissant



► ORJAL



► ARGENT



► RAZ



► LÉGENDES



► BIDART

Osez la couleur!

Rose, bleu, jaune, nous rendons unique votre portail par la couleur de votre choix en nous adaptant aux spécificités régionales.



► OPALE



► ÉMERAUDE



► HENDAYE



Support de réception à la teinte



Support de guidage à la teinte et triple doigt de guidage



Option de crémaillère + cache à la teinte



LES PORTAILS ALUMINIUM TRADITION



► BRIEC



► QUIMPER



► POUILLAN

Héritier du style fer forgé, le style Tradition allie authenticité et solidité tout en offrant le choix des couleurs, des formes et des décorations soulignant magnifiquement votre entrée. Bien entendu l'ensemble des portails aspect fer forgés sont motorisables, un atout confort au quotidien !



► KERSTRAD



► LANVEOC



► LOCRONAN





LES PERGOLAS, STORES ET ÉQUIPEMENTS EXTÉRIEURS

Si le confort dans la maison est primordial, profiter de l'extérieur et de sa terrasse est fort agréable. Nous avons sélectionné une large gamme de pergolas et stores extérieurs, tous de qualité et reconnus pour leur robustesse. De nombreux coloris d'armatures et de toiles sont disponibles pour satisfaire toutes les envies. Les équipements extérieurs sont aussi prévus pour optimiser votre environnement. Se protéger et sécuriser son habitat participent au confort global du bien être chez soi. C'est pour cela que nous vous proposons une gamme de garde-corps, grilles de défenses, abris et moustiquaires. Avec la pose, nos experts vous assurent un projet complet de qualité pour flâner aux premiers rayons du soleil.

*Suivez
le guide!*

NOS GAMMES

- Pergolas
- Stores et abris
- Garde-corps
- Grilles de défense
- Autres équipements extérieurs

p. 154
p. 162
p. 176
p. 182
p. 184



LES PERGOLAS



Les pergolas offrent un abri tout au long de l'année. Elles protègent du soleil, du vent ou de la pluie. La pergola est le compromis idéal entre le store et la véranda. Aussi esthétique que pratique, il n'est pas toujours facile de s'y retrouver. Pergola bioclimatique, en kit, à toile rétractable, enroulable, adossée ou encore pergola à toit rigide fixe, nous vous conseillons alors suivez le guide !

Quel modèle choisir ?



Pergolas à toile



Pergolas bioclimatiques à lames orientables



Pergolas bioclimatiques à lames rétractables

Ajoutez vos options

Équipez votre pergola de multiples options. Personnalisez votre installation pour un confort optimal.



- 1 Éclairage LED ou de couleurs
- 2 Stores verticaux zip
- 3 Protect lames
- 4 Brise-soleil orientables
- 5 Chauffage
- 6 Panneaux vitrés

Quelle couleur ?



Jouez la carte d'une teinte neutre ou optez pour l'originalité, et choisissez parmi les coloris de notre nuancier de laquage standard ou tout autre coloris (en plus-value).



LES PERGOLAS

À toile



Un style unique, des dimensions exceptionnelles

Notre gamme de pergola à toile possède une finition optionnelle par lames orientées fixes. De 1 à 4 modules, notre pergola permet de couvrir des dimensions exceptionnelles à partir d'une conception unique qui voit la barre de charge et la toile avancées au maximum pour une création d'ombre optimale.

Économique et pratique

Les pergolas à toile répondent à votre besoin. La toile est rétractable en fonction de l'ensoleillement. Démontable en hiver, elle permet également d'augmenter sa durabilité. Moins cher que les pergolas bioclimatique, la pergola à toile est un bon compromis pour profiter du soleil à l'ombre en préservant son budget.

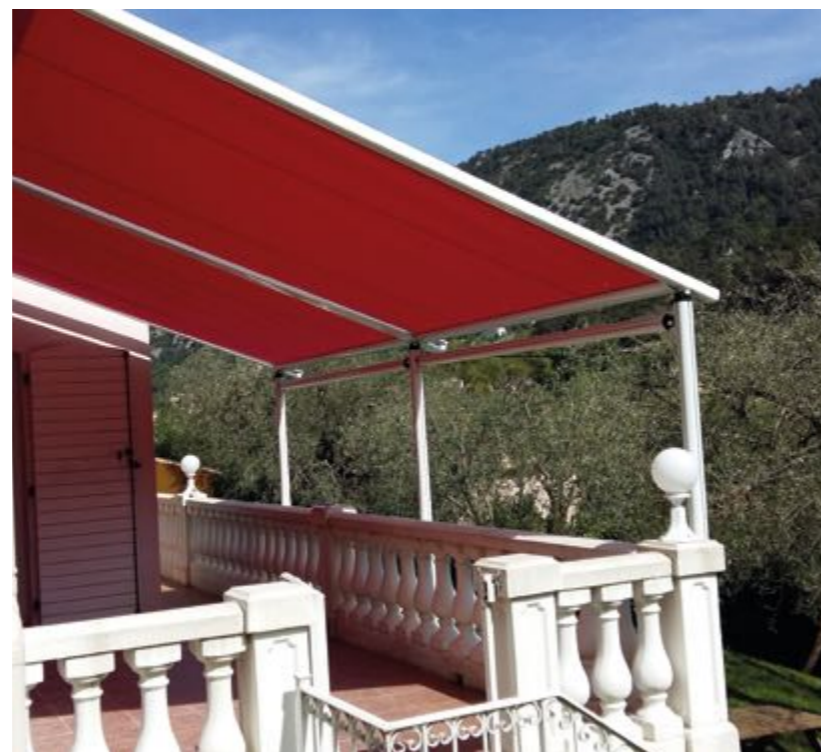

 DIMENSIONS EXCEPTIONNELLES

Largeur maximal jusqu'à 4,5 m avec une avancée maximale jusqu'à 4 m et surface maximale de 18 jusqu'à 20 m² en fonction du modèle de notre gamme.

 PROTECTION SOLAIRE

Réduit de 95% l'éblouissement et réduit la chaleur du soleil.

 ROBUSTE

Coffre design en aluminium extrudé avec système de tension permanente et capot supérieur emboîtable.

 LARGE CHOIX DE COULEURS

Demandez votre couleur à nos experts Pergolas.



LES PERGOLAS

Bioclimatiques à lames orientables



Esthétique et fonctionnelle. La pergola se fait aujourd'hui bioclimatique en s'adaptant à toutes les conditions météo. Elle protège du soleil, de la pluie, et optimise la circulation de l'air, pour un lieu de vie exceptionnel. La pergola à lames orientables offre une maîtrise totale de l'ensoleillement grâce à l'orientation de ses lames.

STRUCTURE DESIGN

- ▶ En aluminium
- ▶ Pas de vis apparente
- ▶ Pieds intégrés aux profils

RÉSISTANCE ET DURABILITÉ

- ▶ Fermetures totales des lames
- ▶ Plafond plat
- ▶ Protection renforcée contre le vent et la pluie

ÉTANCHÉITÉ ET ÉVACUATION

- ▶ Lames équipées de profils de gouttières
- ▶ Mode d'ouverture spécial des lames contre la pluie

DIMENSIONS EXCEPTIONNELLES

- ▶ Surface maximale de 27 m²
- ▶ Possibilité de juxtaposition des modules



Il faut juste y penser!

Vous souhaitez optimiser votre pergola ? Aucun souci, vous pouvez ajouter différentes options comme le brise soleil orientable pour garantir la luminosité à tout moment de la journée, un store toile vertical pour vous protéger du vent ou des regards indiscrets sans oublier le chauffage pour profiter toute la nuit de votre extérieur... Parlez-en avec nos experts !



LES PERGOLAS

Bioclimatiques à lames rétractables



SIMPLE COMME 1 CLIC

Tous nos modèles de pergolas bioclimatiques sont motorisables et connectés. Demandez conseil.



LE TOP : UNE TERRASSE DE PRO

La pergola est aussi très utile pour les professionnels et les restaurateurs. La juxtaposition de nos armatures associée à nos nombreuses options apportent un confort et un bien-être exceptionnel à vos clients.



Liberté et contrôle.

Les lames rétractables vous permettent de jouer avec les ombres et de jouir pleinement de la luminosité. Vers l'avant, vers l'arrière ou ouvert au milieu, les lames se rétractent et réduisent l'obscurcissement de la terrasse pour une maîtrise totale du soleil.

L'astuce du pro

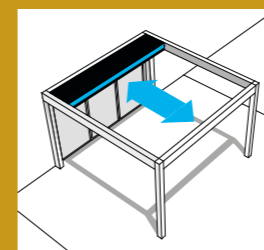

Ouverture frontale

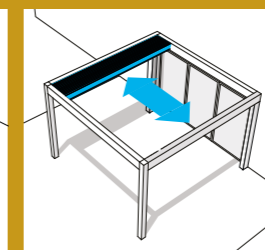

Ouverture latérale

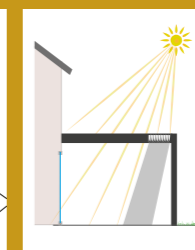

Laissez entrer la lumière et adoptez une ombre portée réduite

2 EN 1, ORIENTABLE ET RÉTRACTABLE

À noter que certains modèles de pergolas bioclimatiques proposent la double fonction pour les lames orientables et rétractables, le must pour profiter du soleil quel que soit le temps ! Demandez conseil à nos experts.



LES STORES ET ABRIS



Dans la maison ou sur la terrasse, le store donne du style et procure un confort avec ses qualités essentielles de filtration. Il bloque la chaleur, tamise la lumière et arrête les regards indiscrets pour nous offrir, à chaque instant, un doux sentiment de bien-être. Alors comment choisir un store adapté à ses besoins, aux fenêtres et à l'ambiance de la maison ? Suivez le guide...

Choisir son style

Adaptez le choix du design à votre habitat, à votre besoin : façade, terrasse, balcon, véranda ou jardin...

LES STORES DE TERRASSES



Store banne



Store coffre



Abri de terrasse

LES STORES DE VÉRANDAS



LES STORES FENÊTRES



LES STORES BANNETTES



LE VERTICOFFRE



Ajouter ses options

Équipez votre store selon vos besoins : lambrequin amovible ou déroulable, éclairage intégré, motorisation, domotique...

Choisir sa couleur



Sublimez l'aménagement de votre terrasse. Jouez la carte d'une teinte neutre ou optez pour l'originalité pour la couleur de votre structure et de votre toile. Choisissez parmi les coloris de notre nuancier standard ou tout autres coloris (en plus-value).

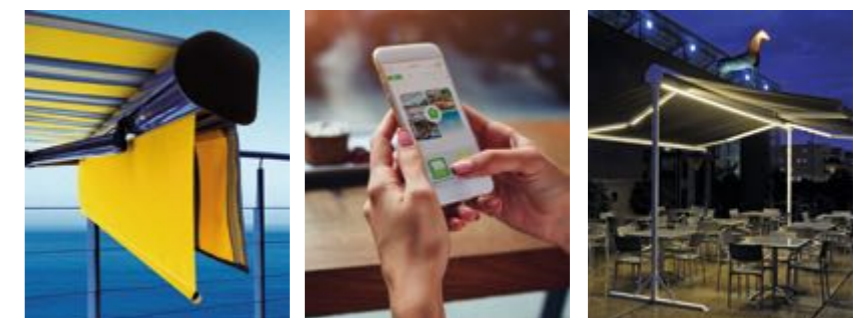

LES STORES TERRASSES

Le store coffre

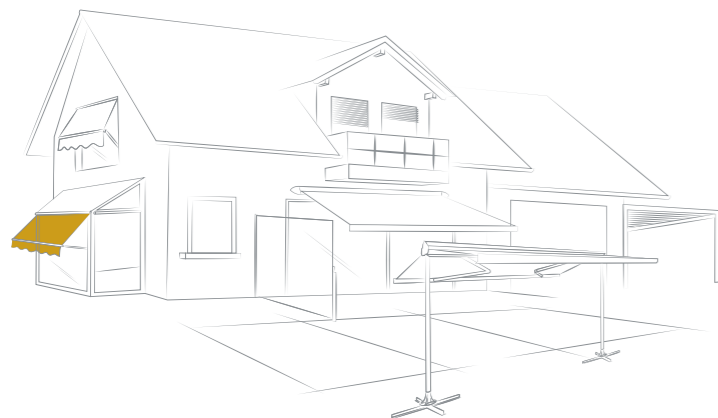

Protection et design

C'est la solution la plus adaptée pour réduire les agressions des UV et extérieures sur votre toile. Plusieurs formes et coloris pour répondre à vos attentes de design, technicité et architectures régionales.

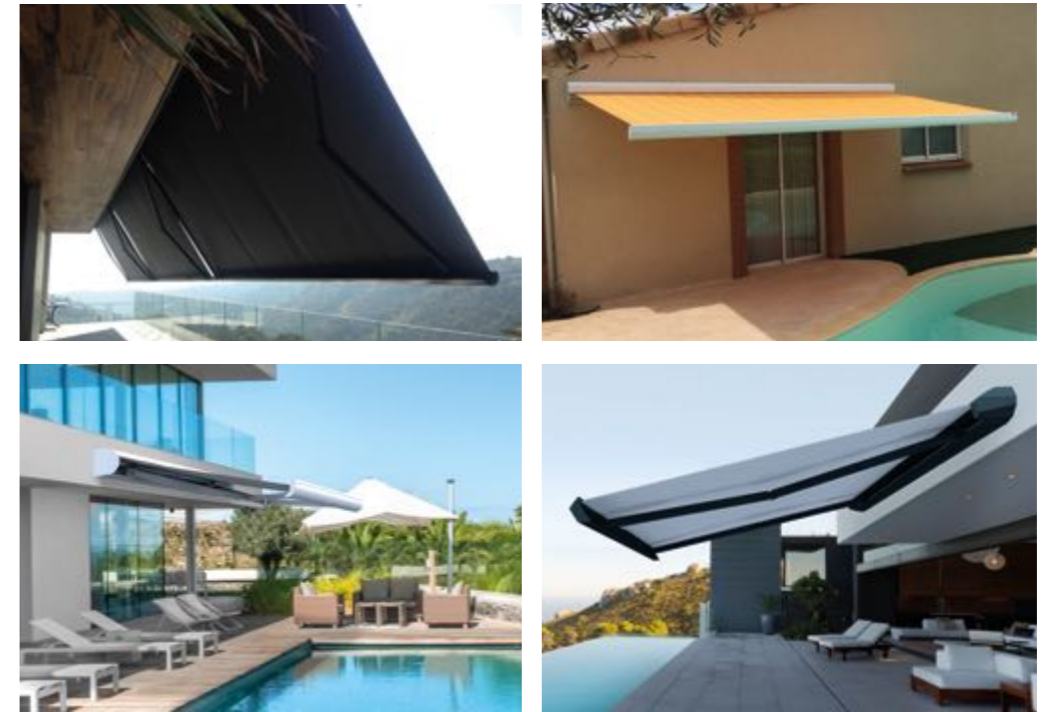

DIFFÉRENTES FORMES DE COFFRE

Elliptique, arrondie ou carré, vous disposez d'un choix de coffre design, discret et tendance pour votre style personnalisé.



DIFFÉRENTES TAILLES

Faible encombrement ou grande largeur, nos stores répondent à toutes les configurations des terrasses. Consultez nos experts !

Zoom sur...

... LES PROTECTIONS DE TERRASSE

Protégez-vous du vent ou des regards indiscrets du voisinage en optant pour une solution de protections latérales de terrasse. Des dimensions exceptionnelles avec un déploiement jusqu'à 4 mètres et 2,30 m de hauteur.



LES STORES TERRASSES

Le store banne



Classique et performant



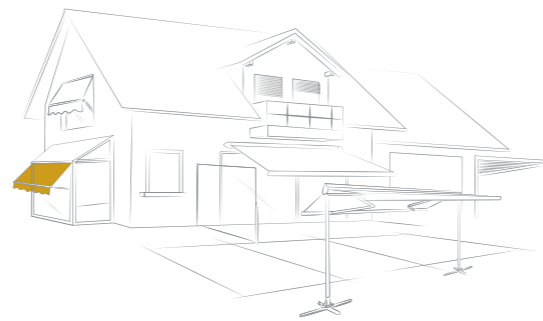

Solution la plus connue, le store banne s'adapte tant aux maisons individuelles qu'aux appartements. Il apporte une protection solaire optimale avec une finition soignée et une motorisation électrique qui assure souplesse et confort lors de l'ouverture et de la fermeture.



Pratique et élégant

Le store banne à cassette est notre réponse à l'exigence de protection intégrale de la toile et de la technique sur les terrasses et les balcons. Il possède une cassette intemporelle en forme d'ellipse dans laquelle la toile est parfaitement protégée de la pluie, du vent et de la saleté lorsque le store est fermé. Lorsqu'elle est ouverte, la toile se met merveilleusement en scène et s'intègre avec légèreté à l'apparence de la façade grâce à la fixation à deux points. Il convient idéalement sur des terrasses de petite à moyenne taille dans des maisons individuelles et des immeubles et sa couleur peut être choisie en fonction des souhaits individuels du client.

PERFORMANCES TECHNIQUES

-  **Largeur**
1840 mm - 6000 mm.
-  **Projection**
1500 mm - 4000 mm.
-  **Surface maximale**
24 m².
-  **Vitesse du vent maximale**
38 km/h (classe de résistance au vent 2).

Options pour plus de confort

Une multitude d'options disponibles pour le store banne à cassette pour que le produit puisse être adapté de manière optimale à vos exigences et à vos souhaits :
tissus / coloris / éclairage / motorisation / connectivité

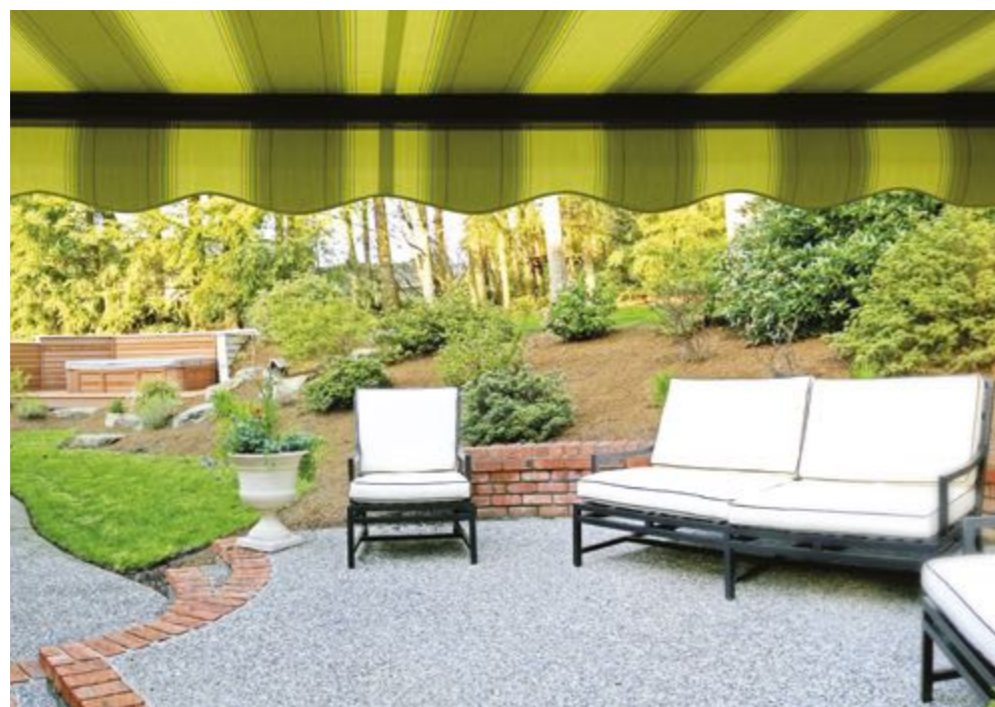

LES STORES TERRASSES

L'abri de terrasse



Compact et stable

Installé au bord d'une piscine ou en terrasse, l'abri de terrasse est fixé sur pieds avec plusieurs inclinaisons possibles. Il séduit les professionnels et particuliers. La toile et le mécanisme sont protégés par un coffre avec en option un système d'éclairage intégré et rampe de chauffage.

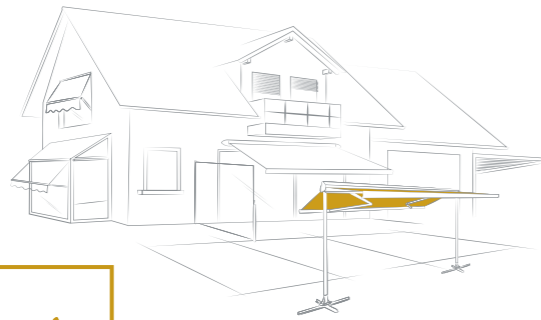

Le + du pro

L'ÉCLAIRAGE LED

Vous pouvez équiper tous vos stores de terrasses avec une solution LED en option. Directement dans le coffre ou l'armature, Les LED du store éclairent votre terrasse en toute position.



LES STORES

Les stores de vérandas



Régulateur de lumière et chaleur

Ce type de store régule la chaleur de manière optimale selon les saisons. La toile assure une protection thermique efficace pour un confort maximal à l'intérieur de votre espace de vie. Son coffre est en aluminium extrudé abritant un système de tension permanente et capot supérieur emboîtable. Peut être posé en intérieur comme en extérieur. Le confort de votre véranda passe par une protection solaire adéquate.

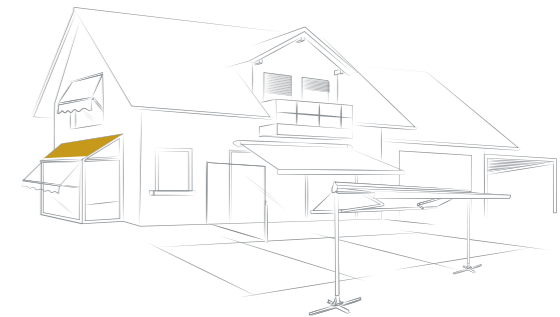

DES DIMENSIONS EXCEPTIONNELLES

Largeur jusqu'à 4,50 m pour une avancée jusqu'à 5 m. Le store de véranda est combinable jusqu'à 4 modules.

RÉGULATEUR DE LUMIÈRE ET DE CHALEUR

Été comme hiver, la toile assure une protection thermique efficace pour un confort optimal à l'intérieur de votre véranda.

PROTECTION SOLAIRE

Réduit de 95% l'éblouissement et réduit la chaleur du soleil. Protège des regards indiscrets.



LES STORES

Les stores fenêtres



Le top pour les petites surfaces vitrées

Ce store à projection apporte une touche chaleureuse et authentique et s'adapte à toutes les architectures pour les fenêtres de petites dimensions. Le store fenêtre contrôle l'intensité lumineuse et protège des regards indiscrets. Aussi bien pour le particulier que le professionnel. Il permet d'apporter une finition élégante à vos surfaces vitrées.

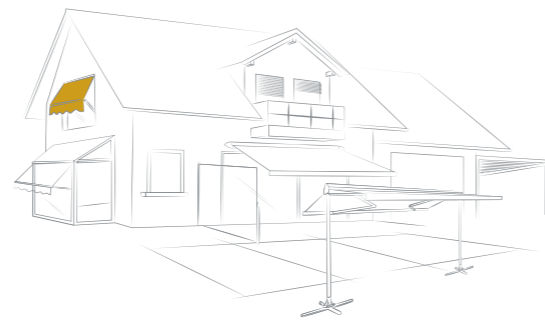

STORE FENÊTRE À PROJECTION

Inclinable de 90° à 180°, il bénéficie d'un lambrequin de 180 mm. En option, un auvent de protection de 130 mm.



STORE FENÊTRE À CONDUCTEUR

Guidage par câble en acier gainé avec en option, un coffre de 100 mm.



STORE FENÊTRE À COULISSES

Guidage par coulisses en aluminium laqué avec en option, un coffre de 100 mm.

LES STORES

Les stores bannettes

POUR LES PARTICULIERS

Choix entre le store bannette à projection et le store à conducteur avec un guidage par coulisses en aluminium.

Store bannette à projection

Store à conducteur avec un guidage



Le top pour les grandes baies vitrées

Plus large que le store fenêtre à projection, le store bannette est la solution idéale pour les grandes baies vitrées et les devantures de magasins. C'est une façon utile et originale de mettre leur enseigne en valeur.

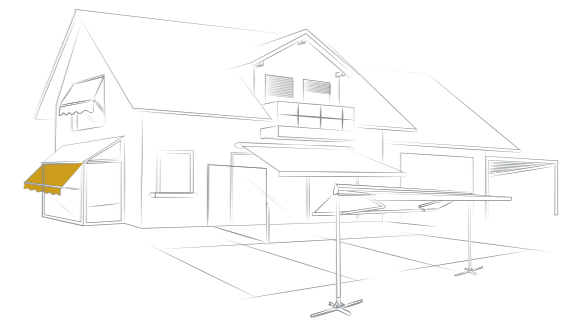

POUR LES PROS

Store bannette à projection. Inclinable de 0° à 175°. En option, un auvent de protection de 300mm. Dimensions max : 10,625 m pour une avancée jusqu'à 2,25 m.



Spécial Pro

ZOOM SUR... LE STORE CORBEILLE

Reflet extérieur de votre enseigne. Le store corbeille personnalise votre façade avec élégance. Fixe, repliable ou même lumineuse, il se décline en une large gamme de formes et de couleurs, versions toile PVC ou acrylique pour rendre chaque corbeille unique.

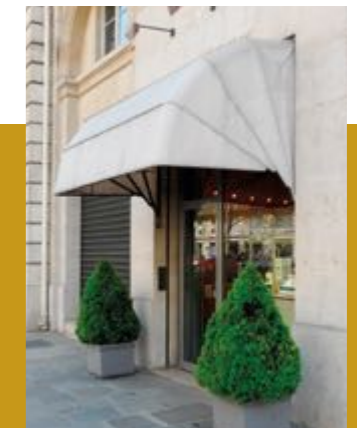

LES STORES

Le verticoffre



Quelques unes de nos plus belles réalisations Pergolas & Stores
←



Protection et occultation

Ce store vertical est idéal pour les bâtiments industriels, tertiaires, institutionnels ou maisons individuelles. Il assure une circulation d'air entre la toile et le vitrage pour une protection thermique optimale. Le verticoffre peut être posé en intérieur ou extérieur, de face ou en baie.

DES DIMENSIONS EXCEPTIONNELLES

4 x 4 m pour une stabilité dimensionnelle parfaite.

PROTECTION SOLAIRE

Module la température et réduit la consommation d'énergie de 28%. Assure une circulation d'air entre la toile et le vitrage pour une protection thermique optimale.

3 TYPES DE COFFRES



Coffre carré

Coffre quart de rond

Coffre rond



LES VOILES D'OMBRAJE

les standards et sur-mesure



Le voile ou toile d'ombrage est un accessoire incontournable de l'ameublement de jardin. Installé entre des murs ou des mâts, il permet une protection très efficace contre le soleil et la chaleur en vous apportant l'ombre nécessaire au confort ultime.

 **LARGE CHOIX DE COULEURS**



LES VOILES STANDARDS

3 formes et 7 dimensions : 2 carrées (3x3m et 4x4m), 2 rectangles (2x3m et 3x4,50m), 3 triangles (de 3 à 5m) / 6 coloris / kit complet d'installation



LE SUR-MESURE

Haute qualité de confection / Large choix de formes, coloris, combinaisons / 5 tissus techniques au choix

Pourquoi installer un voile d'ombrage ?

Installer un voile d'ombrage vous procurera de nombreux avantages pour profiter pleinement du soleil à l'extérieur de votre maison :

- ▶ Un confort corporel en limitant les risques de coup de soleil et d'insolation avec une filtration efficace des UV nocifs jusqu'à 97%.
- ▶ Un confort visuel pour tous repas en extérieur et moments de détente par son effet brise-vue.
- ▶ Un confort esthétique en jouant avec les couleurs, les formes et les matières.
- ▶ Un confort pratique en vous protégeant de la pluie, du vent et des intempéries.
- ▶ Un confort climatique en supprimant les rayons solaires sur les baies vitrées pour plus de fraîcheur à l'intérieur de votre maison.

LES PLUS

-  ▶ **EXTENSIBLE + 20%**
-  ▶ **IMPUTRESCIBLE**
-  ▶ **DÉPERLANT**
-  ▶ **FILTRE 97% DES UV**
-  ▶ **RÉSISTE AU VENT**
-  ▶ **LAVABLE EN MACHINE**

Différentes formes

3 POINTES

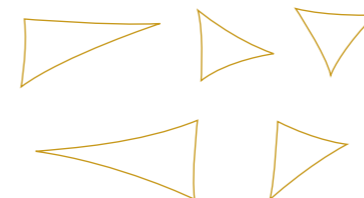

4 POINTES PILATES



4 POINTES PAPILLON

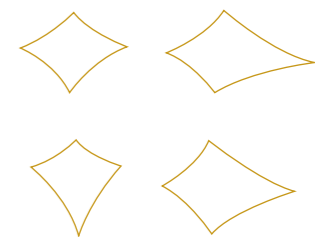

LES GARDE-CORPS



Pour sécuriser une terrasse, un balcon ou votre piscine, il est indispensable de mettre en œuvre un garde-corps. Ce qu'on oublie trop souvent, c'est que ce dernier est un signal esthétique fort. Avec de nombreux modèles design répondant aux tendances actuelles, le garde-corps aluminium peut apporter la touche finale pour personnaliser votre maison. Alors, sachez bien le choisir !

Choisir son matériau

Parmi les matériaux utilisés, nous avons sélectionné deux matières très intéressantes qui sont l'aluminium et l'acier. Deux solutions qui permettent à chacun de choisir le garde-corps qui convient à sa performance, son design et bien sûr son budget.



Le garde corps acier



Le garde corps en aluminium

Choisir son style

Que ce soit pour l'acier ou l'aluminium, notre gamme de garde-corps vous donne accès à de multiples possibilités et finitions multiples (design, forme, fixation...). Vous trouverez le garde-corps qui correspond à votre architecture régionale pour créer une harmonie entre les différents éléments de votre habitation tels que les portes, fenêtres, portails, clôtures...

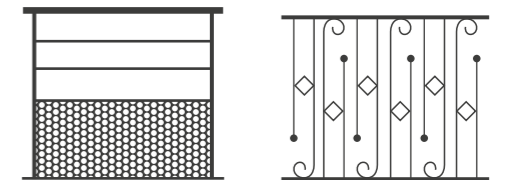
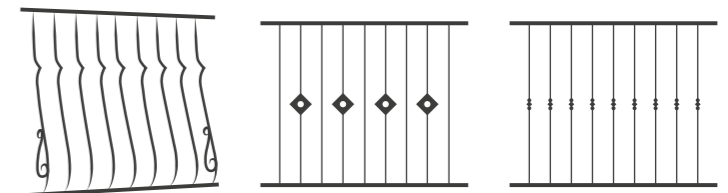

Ce qu'en dit la loi

Sécuriser sa terrasse est un enjeu important notamment quand on est parents d'enfants en bas âge mais aussi pour éviter toute chute d'objets ou d'animaux. **La loi impose d'équiper sa terrasse d'un garde-corps si la hauteur de chute est supérieure ou égale à un mètre ou à 45 degrés.**



Nos experts vous conseillent et vous accompagnent en respect des normes en vigueur, à savoir la **norme NFP01-012** qui définit les règles de dimensions et la **norme NFP01-013** qui régleme les essais de conformité.

Bon à savoir

Parmi les points importants, **les 45 premiers centimètres de balustrade devront être remplis par un matériau** (verre feuilleté, tôle...) capable d'empêcher la chute d'un enfant par exemple. La hauteur du garde-corps compte elle aussi : **elle doit mesurer au moins un mètre**, de façon à ce qu'un enfant ne puisse pas l'escalader.

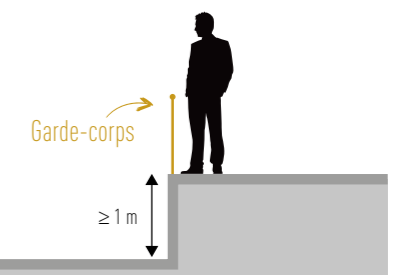

LES GARDE-CORPS

Gamme aluminium



Moderne et résistant

L'aluminium pour garde-corps et rampe est une matière légère mais très solide permettant d'avoir des modèles très sécurisants. C'est en même temps une matière très esthétique qui offre de nombreuses possibilités.



Différents modèles



DES MODÈLES PERSONNALISABLES

Nos modèles en aluminium sont personnalisables au niveau du design avec + de 30 styles différents. Demandez conseil à nos experts !



Zoom sur...

... LE GARDE-CORPS VITRÉ

Repoussez les limites de la transparence avec le garde-corps vitré ! Sa fixation sur dalle et son vitrage 8.8.2 PVB trempé assurera votre protection contre les risques de chutes. Un look design et une impression de liberté sans faire fi de la sécurité. Les montants des profils de finition sont en aluminium anodisé naturel pour une grande durabilité dans le temps. À noter qu'une option Leds peut être intégrée dans la poutre basse pour ajouter une ambiance lumineuse à la nuit tombée



LES GARDE-CORPS

Gamme acier



► AZUR



► CADIX

Durable et robuste

Le garde-corps en acier a beaucoup de finesse et d'élégance. C'est un matériau de qualité et très sécurisant. Le garde-corps en acier peut être recouvert de toutes les couleurs pour convenir à toutes les décorations et peintures de maison et ainsi s'adapter à toutes les architectures.



► DROIT SIMPLE



► AZUR



► DROITE TORSADA



► LESTAP



► TOULOUSAIN



► LAGON



► VISION



► GALBE SIMPLE



► BYZANCE



► ICÔNE

+ DE 25 MODÈLES

Traditionnel ou moderne, nous vous proposons plus de 25 modèles différents pour une intégration parfaite dans votre architecture régionale. Découvrez tous les styles avec nos experts conseils !

Il faut juste y penser!

LA BARRE D'APPUI

A la différence du garde corps qui assure une sécurité conforme aux normes en vigueur, la barre d'appui remplit uniquement une fonction décorative. Vous pouvez opter pour notre sélection en acier au design identique de votre garde corps en acier.



LES GRILLES DE DÉFENSE



Sécurité et protection. Une grille de défense est utile pour se protéger contre d'éventuelles effractions. C'est aussi un bon moyen d'éviter les chutes. De styles et de formes différentes, ces grilles s'adaptent à toutes les façades et formes de fenêtres.

PLUS DE
40 MODÈLES



En fonction de votre spécificité régionale ou votre style de maison, nous proposons plus de 40 formes différentes et dimensions à choisir selon l'encadrement de la fenêtre. De nombreux accessoires permettent de décorer la grille à son goût (volutes, pignes, pointes, décor rosace, décor bague, connecteurs...) pour obtenir un esthétique unique.



▶ OMEGA



▶ DIAGO



▶ SAVANE



▶ GALBÉE



▶ AZUR



▶ CLOSE



▶ LAGUNE



▶ DROITE
TORSADÉE



▶ SOLEIL



▶ TOULOUSAINE

Bon à savoir

Une grille de protection est composée de plusieurs barreaux verticaux espacés de 12 cm maximum et soudés à plusieurs barreaux horizontaux eux-mêmes scellés (ou fixés) dans le mur.

Les normes qui régissent l'installation des grilles sont dictées par les assurances qui demandent que l'écartement entre les barreaux n'excède pas 12 cm. Le respect de ces conditions permet une prise en charge du remboursement si infraction.

Une forme = une grille

La grille s'adapte à la forme de la fenêtre. Exemple avec une grille de défense à la forme de fenêtre ronde en œil de bœuf.



AUTRES ÉQUIPEMENTS EXTÉRIEURS

AUTRES ÉQUIPEMENTS EXTÉRIEURS

Les moustiquaires



Bien sûr, les moustiquaires empêchent les moustiques de pénétrer dans nos intérieurs mais pas seulement.

Cet équipement très pratique est un rempart contre toutes les sortes d'insectes et particules. Une barrière à insectes qui vous protège de tous les nuisibles extérieurs pour mieux vivre à l'intérieur !

Bon à savoir

MOUSTIQUAIRE FIXE OU ENROULABLE

Il existe deux grandes familles de moustiquaires prêt à poser ou sur mesure : les fixes et les enroulables. Simple d'utilisation, les moustiquaires enroulables sont les plus utilisées. Au niveau de la forme, vous aurez le choix entre des modèles verticaux, destinés aux fenêtres (hors fenêtres de toit) qui se fixent sur la partie haute de la fenêtre, soit horizontaux où le coffre est placé sur le côté de la porte ou de la baie vitrée.

Profil d'encadrement en aluminium

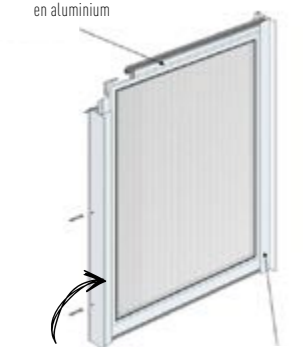

Fixe

Coulisses de fixation en aluminium laqué



Enroulable



La moustiquaire pour fenêtre

Adaptable pour tous les types de fenêtres (française, coulissante et fixe), la moustiquaire s'installe rapidement pour une efficacité totale. Quelle que soit la dimension ou la forme de votre fenêtre, elle est disponible sur-mesure en version fixe ou enroulable avec ou sans perçage. Enfin, vous pourrez tout aussi bien opter pour une toile classique en fibre de verre ou pour une toile anti-pollen, si vous êtes sujet aux allergies.

La moustiquaire pour portes et baies vitrées

Elles protègent efficacement des mouches, des moustiques, des papillons de nuit et tout autre insectes ou particules venant de l'extérieur tout en permettant une bonne circulation de l'air. Son utilisation est souple, discrète et sa toile se confond parfaitement avec votre menuiserie. Vous disposez également d'un large choix de toiles pour optimiser la qualité de l'air intérieur.



AUTRES ÉQUIPEMENTS EXTÉRIEURS

Les marquises ou auvents



▶ TROIS PENTE

▶ ÉVENTAIL

▶ UNE PENTE

▶ DÉCO

À la fois utile et esthétique, la marquise habille la porte d'entrée tout en créant un abri le temps de s'introduire dans la maison. Un atout les jours de pluie, mais aussi quand le soleil est à son apogée. Déclinée dans de nombreuses tailles, formes, nous avons sélectionné plusieurs modèles en acier pour répondre au style de votre porte d'entrée mais aussi la façade de la maison et le budget.





LES PORTES INTÉRIEURES & LES VERRIÈRES

Lorsque nous pensons menuiseries, nous pensons naturellement aux fenêtres. Mais d'autres types de menuiseries sont indispensables pour délimiter les espaces ou isoler les pièces de la maison : les portes intérieures et verrières. Les portes jouent un rôle fondamental dans le style de votre maison et se déclinent sous plusieurs formes : battantes ou coulissantes, contemporaines ou classiques, alvéolaires ou pleines, on les choisit en fonction de leur utilisation, leur résistance et bien sûr le design sans oublier le budget. Coté verrière, c'est la tendance « déco » du moment pour toutes les rénovations ou aménagements d'espace. Retrouvez notre sélection pour offrir à votre intérieur, pratique et charme.

Suivez
le guide!



BIEN CHOISIR
SES PORTES INTÉRIEURES
NOS GAMMES

P. 188

Battantes

p. 190

Coulissantes

p. 196

À galandage

p. 198

Techniques

p. 200

BIEN CHOISIR SA VERRIÈRE
NOS GAMMES

P. 204

Acier

p. 206

Aluminium

p. 208



LES PORTES INTÉRIEURES



Les portes intérieures jouent un rôle important dans l'habitat : elles délimitent l'espace, séparent les pièces et enfin, préservent la chaleur à l'intérieur. Elles devront donc être choisies en fonction de la pièce de destination ... Alors suivez le guide !

Choisir sa fonction

Si les portes battantes sont de loin les plus connues et utilisées dans la maison, il existe d'autre type de portes pour répondre à chaque fonctionnalité et besoin de votre pièce : cuisine, salle de bains, chambres ou simplement séparer le salon de la salle à manger.



LES PORTES BATTANTES

Elles sont constituées d'une porte et d'une huisserie reliée à la maçonnerie et ne s'ouvrent que d'un côté, selon l'emplacement de la poignée.

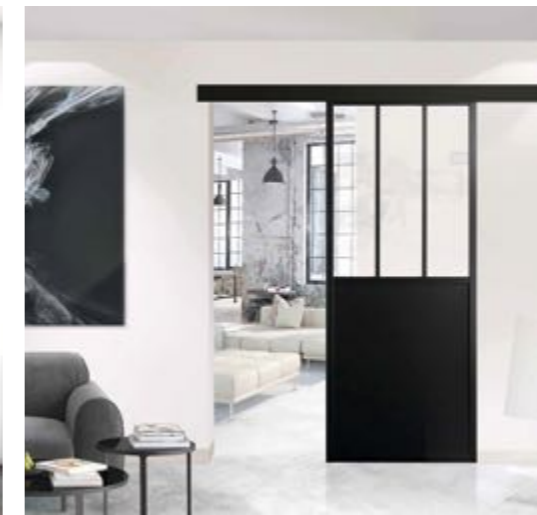

LES PORTES COULISSANTES

Elles coulisent le long d'un rail haut et d'un guide au sol et permettent de gagner de la place en supprimant l'ouverture de la porte.



LES PORTES A GALANDAGE

Même principe que pour une porte coulissante à la différence que la porte se glisse intégralement dans le mur, libérant l'espace mural. Discrète et fonctionnelle, cette solution nécessite des travaux un peu plus lourds.

Choisir son modèle

A chaque espace, son type de porte ! Portes pleines, vitrées acoustiques, thermiques, vous avez la possibilité de choisir la porte intérieure parfaite pour votre confort. Par exemple, nous vous conseillerons des **portes pleines** pour les toilettes ou les chambres afin de préserver l'intimité. En revanche, pour les pièces en enfilade (salon, salle à manger), nous privilégierons des **portes vitrées** qui garantiront la luminosité. Enfin, pour le côté nuit, nous proposerons une **porte acoustique** qui réduira sensiblement le bruit sans oublier la porte isothermique, idéale pour protéger du froid et isoler la cuisine de l'entrée du garage.



Choisir son design

Le temps du basique est révolu ! Les portes d'intérieures ont pris le train du design. Outre le choix des matériaux, qu'elles soient isoplans (faces planes), postformées (faces moulées, plus traditionnelles) ou menuisées en bois, différentes finitions sont possibles : vernies, plaquées, peintes ou laquées, à peindre, ou encore à graver, vous laissez libre cours à vos envies pour les harmoniser à votre intérieur.



LES PORTES INTÉRIEURES

Les portes battantes



Le charme à l'italienne

Les portes battantes se caractérisent par l'excellent rapport qualité / prix, ce qui en fait la solution idéale ceux qui recherchent un produit durable et à un prix abordable. Notre sélection de modèles se distinguent par un design moderne, dynamique et soigné à partir de matériaux de premier choix.

► **LES CLASSIQUES**

Portes de qualité, avec des finitions synthétiques anti-rayures qui reproduisent fidèlement : la couleur, le dessin, les veines et les pores du bois authentique.



► **LES GRAPHIQUES**

Portes au style moderne avec des équipements haut de gamme : charnières cachées, serrure magnétique et châssis et montants réalisés avec des matériaux traités pour être hydrofuges et une finition synthétique anti-rayures.



Magnifico!

Petit joyau dans la gamme des portes battantes, cette porte intérieure s'intègre parfaitement dans le mur avec des charnières invisibles.

La finition ciment apporte une modernité et sa serrure magnétique toute la technologie, la classe !



LES PORTES INTÉRIEURES

Les portes battantes



PORTES PLANES

Pureté du blanc, Élégance des lignes !
Quelle soit prépeinte ou laquée, la porte plane rime avec sobriété. Habillée d'inserts noirs ou inox, elle devient alors tendance! Disponible aussi en version vitrée. Disponible en portes coulissantes et en portes vitrées.



► Biscotto

► Havane

► DuriTop

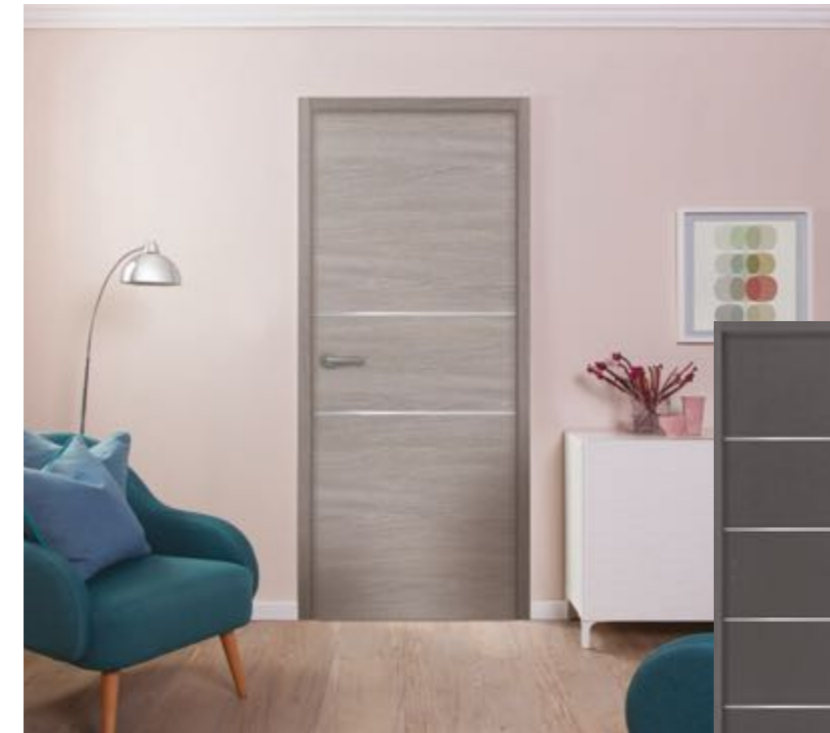

PORTES PLANES AVEC DÉCORS

Élégance des lignes et charme des traditions !
Finition lisse ou veinage bois, traverse droite ou chapeau de gendarme, découvrez tout un éventail de portes prépeintes ou laquées de couleur blanc Ral 9010.



► Urban Griff Inox

► Slim Griff Biscotto

► Sign Griff Sable

PORTES POSTFORMÉES

Élégance des lignes et charme des traditions !
Finition lisse ou veinage bois, traverse droite ou chapeau de gendarme, découvrez tout un éventail de portes prépeintes ou laquées de couleur blanc Ral 9010. Disponible en portes coulissantes et en portes vitrées.



► Country

► Cubisme

► Lupiac

PORTES STRATIFIÉES

Vous hésitez entre couleur et ton bois, finition lisse ou texturée avec ou sans inserts. Faites votre choix parmi les différentes finitions de notre gamme stratifiée.



► Grano

► Cemento

► Anice



LES PORTES INTÉRIEURES

Les portes battantes



OUVREZ, GROOVEZ !

Découvrez notre collection de portes intérieures rainurées GROOVE. 22 modèles pour répondre à toutes les envies de décoration. Disponible également en portes coulissantes et en portes vitrées.

Nouvelle collection

3 nouveaux modèles



▶ Odessa ▶ Olympe ▶ Orphée



Différents modèles



▶ Infini ▶ Pétille ▶ Onde ▶ Diagram ▶ Linéa ▶ Pixel ▶ Domino ▶ Newton ▶ Chapa ▶ Epur ▶ Equilibre



▶ Carla ▶ Erica ▶ Julie ▶ Plénitude ▶ Scala ▶ Axio ▶ Berlino ▶ Prisma ▶ Zana ▶ Cosmo ▶ Boréal



Quelques unes de nos plus belles réalisations



LES PORTES INTÉRIEURES

Les portes coulissantes



Pratiques et économiques

Véritable plus-value dans la rénovation ou la construction d'une maison, les portes coulissantes en applique font gagner des mètres carrés en supprimant les débâtements des portes pour une circulation plus fluide. Le vantail coulisse le long du mur et demeure visible en position ouverte. Le système se fixe au mur ou au plafond. Le rail de la porte coulissante en applique reste apparent ou se cache derrière un habillage bois ou métal.



▶ Avec rail et bandeau en aluminium



▶ Avec rail en aluminium et bandeau MDF



▶ Avec rail apparent en inox

LES + DE LA PORTE COULISSANTE EN APPLIQUE

- ▶ Coût abordable
- ▶ Pose très rapide

Le conseil du pro

En position ouverte, les portes coulissantes en applique prennent de la place contre le mur. Il faudra donc éviter la présence d'une prise ou d'un interrupteur à cet endroit.

LES DIFFÉRENTS SYSTÈMES DE PORTES COULISSANTES

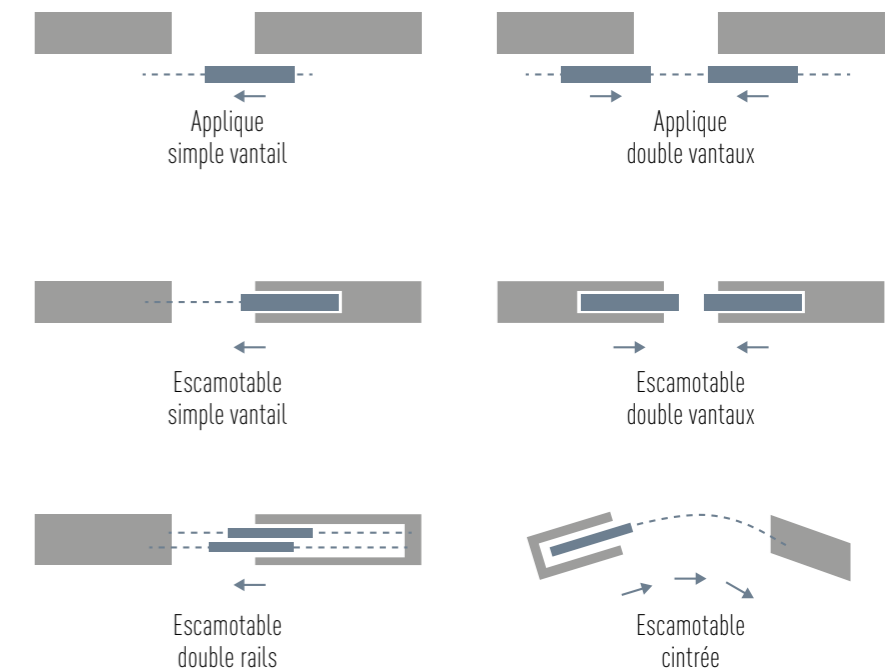

LES PORTES INTÉRIEURES

Les portes à galandage



Discrètes et fonctionnelle

Si les portes coulissantes à galandage (aussi appelées « escamotables ») optimisent et fluidifient l'espace, elles procurent une dimension esthétique parfaite. La porte coulissante disparaît ici complètement dans la cloison, par le biais d'un rail en aluminium en partie haute.

LES + DE LA PORTE COULISSANTE À GALANDAGE

- ▶ Gain de place maximale
- ▶ Esthétique inégalée
- ▶ Nombreuses possibilités

LES DIFFÉRENTS MODÈLES A GALANDAGE

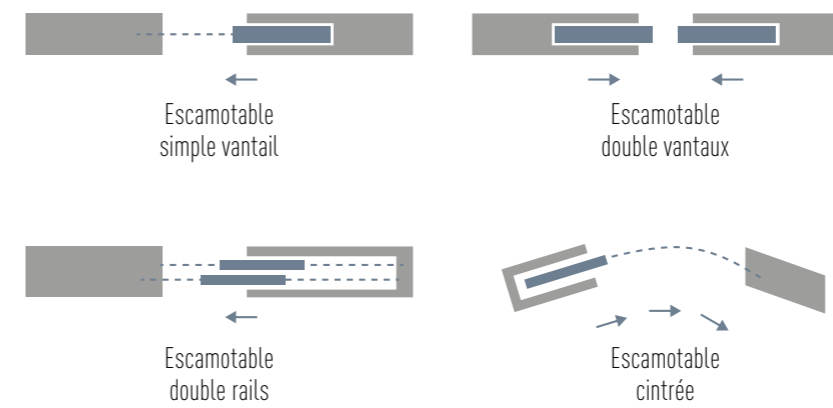

Le conseil du pro

Le rail bas de la porte coulissante à galandage (uniquement dans la partie cachée) doit aussi garantir un bon guidage, pour une porte un peu lourde. Le coût est plus élevé avec souvent quelques travaux de finition à prévoir. Il existe aussi des versions de portes coulissantes escamotables très pratiques télescopiques (double rail), semi-battantes et même courbes.

Le top : la porte à galandage cintrée

Ces portes coulissantes haut de gamme sur-mesure offrent une esthétique des plus réussies, même en grandes dimensions. Une façon de gagner des mètres carrés en beauté.



Porte coulissante coupe feu conforme aux normes EN1363.1 et EN1634



Simple vantail

Double vantaux



LES PORTES INTÉRIEURES

Les portes techniques



Univers

HABITAT COLLECTIF

LES PORTES PALIÈRES

La porte palière ou porte d'entrée d'appartement est garante de la sécurité des biens et des personnes. Esthétique, elle assure l'isolation thermique et phonique tout en assurant une résistance à toute tentative d'effraction.

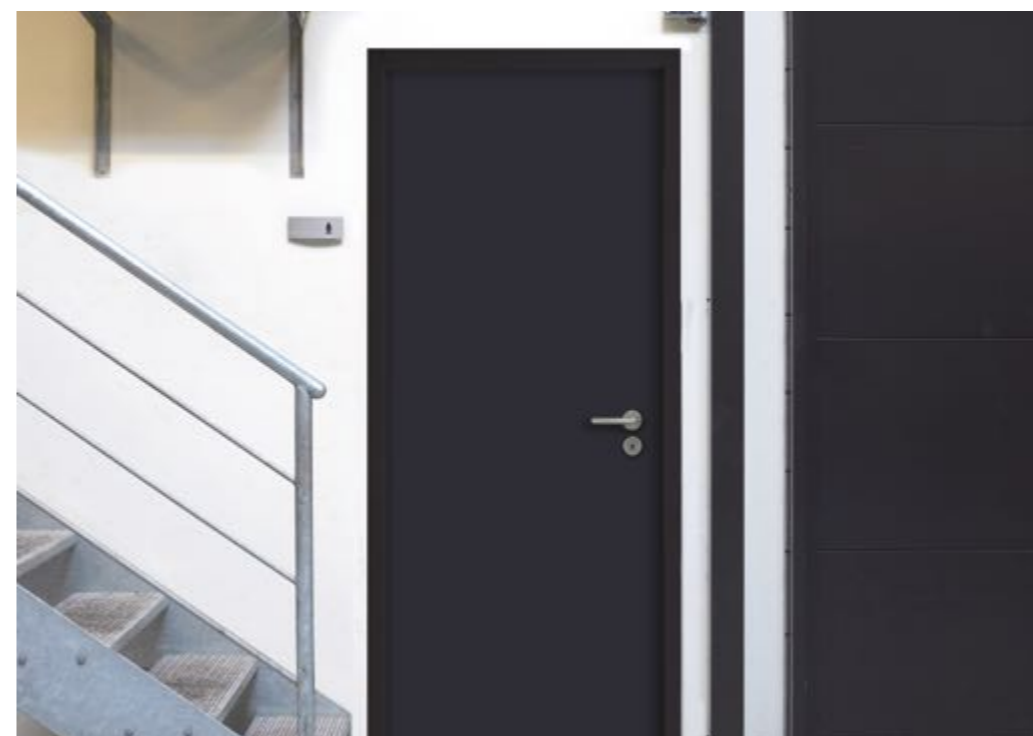

Univers

SANTÉ, ENSEIGNEMENT,
HÔTELLERIE - RESTAURATION,
BUREAUX - ADMINISTRATIONS
- CULTURE ET SPORT

LES PLUS



SÉCURITÉ
Les portes doivent pouvoir répondre à la performance anti-effraction lorsque celle-ci est requise.



ACOUSTIQUE
Nos portes palières présentent une isolation acoustique de 30dB minimum



STABILITÉ
En raison leur positionnement entre 2 ambiances différentielles, les portes palières sont fabriquées de manière à éviter toute déformation du vantail. Plus la flèche est petite, meilleure est la stabilité.



ESTHÉTIQUE
Notre large gamme de portes d'entrée d'appartements vous permettra de trouver le modèle idéal selon vos goûts.

L'astuce du pro

La solution spécifique pour la réhabilitation

En réponse à de nombreux projets de rénovation, nous proposons un concept de réhabilitation innovant avec le bâti-métallique.

Le bâti de réhabilitation s'adapte sur les huisseries existantes bois (exotique à résineux) ou métallique, tout en conservant les procès-verbaux et sans ajout d'élément rapporté dans l'huisserie (fixation sans cheville, tresse coupe-feu). Ainsi, vous rénovez :

- 1 En minimisant les perturbations liées aux travaux en un temps record,
- 2 En optimisant les performances,
- 3 Sans aucune perte de passage.

Finition disponible de base en Laqué Blanc RAL 9010 (autres finitions, nous consulter).



Finition prépeint ou stratifié de couleurs



LES PORTES COUPE-FEU

La sécurité des personnes est une lutte essentielle dans le domaine de la construction. Avec des PV répondant aux exigences de la nouvelle Réglementation Incendie, nous vous proposons des produits adaptés à tous les usages.

Finition prépeint ou stratifié de couleurs



LES PLUS



FIABILITÉ ET SÉCURITÉ DU BLOC-PORTE
L'intégration du joint dans le vantail est gage de performance. Elle évite les éventuelles dégradations et usure du joint dans le temps.



ESTHÉTISME
L'absence du joint sur les montants du vantail et sur l'huisserie, favorise la mise en peinture du bloc-porte.



LES PORTES INTÉRIEURES

Les portes techniques

← Univers

SANTÉ, ENSEIGNEMENT,
HÔTELLERIE - RESTAURATION,
BUREAUX - ADMINISTRATIONS
- CULTURE ET SPORT

LES PORTES ACOUSTIQUES

Notre gamme de portes acoustiques est un véritable rempart à la nuisance sonore et adaptée aux nombreuses applications de l'acoustique.

Notre gamme de Solutions Acoustiques propose des performances de 29 à 56 dB. Elle est aussi disponible en porte coupe-feu avec possibilité d'imposte.



← Univers

SANTÉ



Finition prépeint
ou stratifié de couleurs



Nos portes acoustiques ont pour fonction de diminuer les bruits d'impact et les bruits aériens :

- ▶ Les bruits d'impact sont tous les bruits transmis par une paroi, le sol. Ce sont les bruits de la perceuse, de la chute d'objet, de déplacement.
- ▶ Les bruits aériens sont les bruits qui sont propagés dans l'air. C'est la voix, le bruit de la télévision, la circulation...

En complément de nos portes, nous vous conseillons de les coupler avec des travaux d'isolation des murs, des fenêtres, pose de faux-plafond.

LES PORTES ANTI-RAYONS-X

Destiné au milieu hospitalier, cabinet spécialisé et autre établissement avec un appareillage de radiologie, le bloc-porte anti-rayons X est conçu pour préserver les intervenants professionnels et les patients de tout rayonnement nocif.

Finition prépeint
ou stratifié de couleurs



Nous vous proposons une gamme de portes anti-rayons X avec des épaisseurs de 1, 2 ou 4 mm de plomb.

Dans chaque épaisseur, vous pourrez trouver des modèles de blocs-portes :

- ▶ Non Feu : 1, 2 et 4 mm de plomb
- ▶ Feu EI 30 : 1, 2 et 4 mm de plomb
- ▶ Acoustique : 1, 2 et 4 mm de plomb



LES VERRIÈRES



Cloisonner sans occulter la lumière, c'est l'atout majeur des verrières intérieures. Très en vogue pour concevoir une cuisine semi-ouverte, on les trouve également dans les suites parentales pour séparer chambre et salle de bains, mais aussi pour apporter de la luminosité à un couloir sombre. Retrouvez notre sélection de verrières et nos conseils pour illuminer votre intérieur !

Choisir son matériau

Comme pour les menuiseries, la structure des verrières se décline dans plusieurs matériaux selon le look désiré. En bois pour une ambiance chaleureuse ou en métal pour garder l'esprit typique des parois industrielles, nous conseillons une verrière en acier ou l'aluminium thermolaqué qui répondent plus à des critères de qualité et durabilité pour les pièces de vie ou la salle de bains.



► Verrières en aluminium



► Verrières en acier

Les avantages d'une verrière

- **Vous isolez sans cloisonner**
Avec les verrières d'intérieur, il est facile de séparer une partie de la pièce sans la fermer à l'ensemble.
- **Vous apportez de la lumière**
Les verrières permettent à la lumière de circuler dans votre intérieur pour un environnement clair et agréable à vivre.
- **Vous êtes « tendance »**
Les verrières fonctionnent comme des fenêtres d'intérieur et amènent un esprit loft et original à votre habitation.
- **Vous modulez votre espace**
Les verrières sont modulables et peuvent très bien constituer tout l'espace vertical ou simplement la moitié supérieure en y ajoutant même une fenêtre ou une porte.
- **Vous pensez « pratique »**
Fixes ou installées sur des battants, les verrières isolent également du bruit et des odeurs les autres pièces.

Où installer votre verrière

Pas de limites à l'emplacement d'une verrière d'intérieur. Elle s'intègre facilement dans n'importe quelle pièce : salon, cuisine, salle de bains ou chambre, ou même pour remplacer une porte coulissante ou un cloison. Autre possibilité, celle de séparer les pièces en supprimant une partie du mur. Vous pouvez ainsi concevoir des cuisines semi-ouvertes, délimiter salle à manger et salon ou encore dans une suite parentale, séparer la salle de bains du dressing. Finalement, le seul inconvénient est simplement de se décider !



LES VERRIÈRES

Gamme acier



► Verrière avec porte battante vitrée

Artistiques et lumineuses

Outre l'apport de lumière, la séparation ou le cloisonnement des pièces, les verrières en acier apportent ce côté atelier et artiste par une différence d'aspect entre les parties soudées et le reste. La structure standard ou sur-mesure, en acier laminé, offre différentes possibilités de conception telles que des verrières fixes, à soubassement, avec imposte, porte coulissante ou bien une fenêtre.

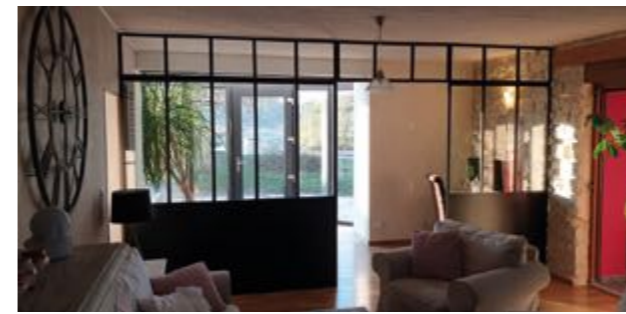

► Verrière fixe avec imposte et soubassement



► Verrière fixe avec imposte

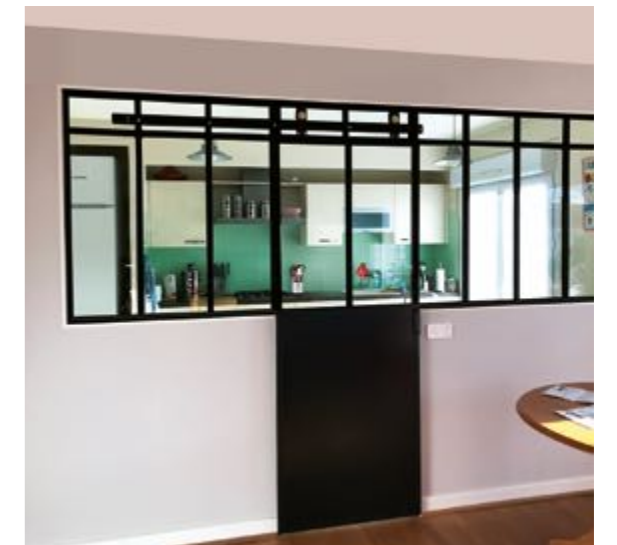

► Verrière fixe avec imposte et porte coulissante

Zoom sur...

... LE SUR-MESURE

Les verrières d'ateliers permettaient aux artistes de diffuser un maximum de luminosité dans leurs lieux de création. Aujourd'hui elles permettent également d'apporter de l'originalité à votre intérieur, en jouant sur les lames pour un décor sur-mesure sans réduire la profondeur de champ.

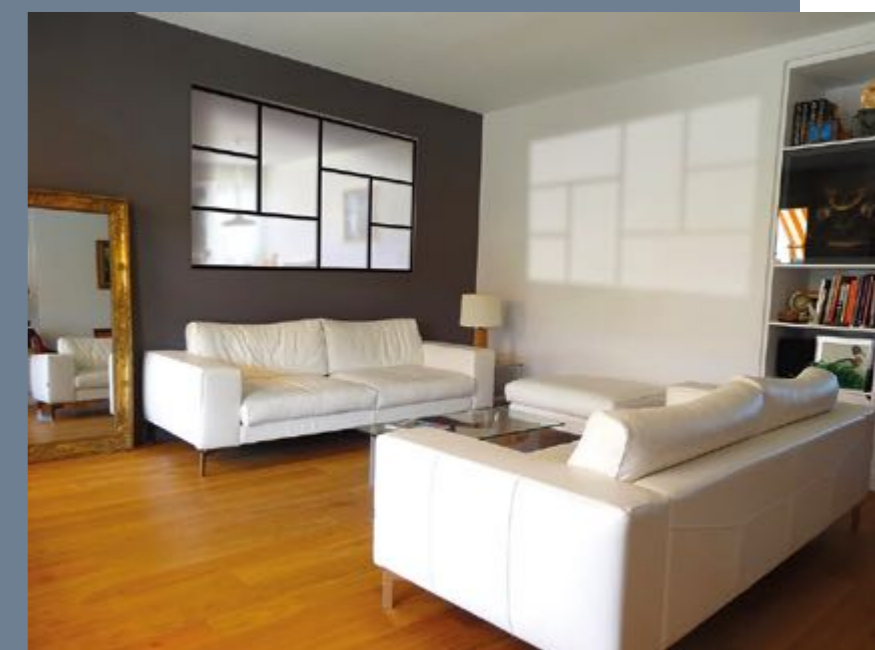

LES VERRIÈRES

Gamme aluminium



► Jouez sur les dimensions et l'espace des lames aluminium en version 3 à 5 carreaux.

 3 DIMENSIONS

- L 905 x H 1150 mm
- L 1196 x H 1150 mm
- L 1487 x H 1150 mm

 2 COLORIS

-  Noir mat sablé
-  Gris mat sablé

Charme et personnalisation

La verrière en aluminium répond à un mode de vie plus ouvert et plus lumineux. En jouant sur les espaces et les volumes, la verrière d'atelier s'intègre naturellement dans les constructions neuves et rénovations d'intérieur.

 Fabriquée en France, nos verrières d'intérieur en aluminium sont composées de profils en aluminium sablé et de verres trempés 4 mm d'épaisseur.

L'astuce du pro

Personnalisez et déstructurez votre verrière avec les lattes horizontales pour lui donner un style unique.

LE KIT LATTES ALUMINIUM permet de créer une verrière sur-mesure, selon vos envies et l'esprit que vous souhaitez donner à votre intérieur. Coloris noir mat sablé ou gris mat sablé identique à la verrière. S'installe très facilement en collant une partie de chaque côté de la verrière.



LE POTEAU D'ANGLE

Il permet d'associer plusieurs verrières en angle. Coloris noir mat sablé ou gris mat sablé identique à la verrière.



LE POTEAU DE TERMINAISON

Il permet d'obtenir une belle finition d'une verrière avec côté apparent. Coloris noir mat sablé ou gris mat sablé identique à la verrière

Le conseil du pro

Nous apportons un soin particulier à la finition des verrières pour un rendu esthétique parfait.





LES PLACARDS & LES DRESSINGS

Dans la chambre, la buanderie, la cuisine ou le salon, les rangements sont incontournables pour organiser toutes les affaires et faciliter la vie au quotidien. Cependant, le rangement doit s'adapter à la configuration de la maison en les contraintes du lieu. Avec la volonté d'optimiser l'espace et vous apporter un design unique, nous avons sélectionné une gamme de placards et dressing du standard au sur-mesure pour se plier à toutes vos envies.

*Suivez
le guide!*



BIEN CHOISIR SES PLACARDS
NOS DIFFÉRENTS STYLES

P. 212
P. 215

BIEN CHOISIR SON DRESSING
NOS GAMMES

P. 220

Modulaire

p. 223

Sur-mesure

p. 224



LES PLACARDS



Fini le temps des placards qui rimaient avec façades blanches et tristesse. Place aujourd'hui aux portes de placards design et déco qui habillent votre intérieur avant de penser aux rangements. Portes coulissantes, pivotantes ou pliantes, finitions mates, laquées, façades sculptées, placage en bois de différentes essences, poignées métallisées ou encore cuivrées, les portes de placard sont devenues l'atout pratique et décoration de la chambre, du salon ou encore de la cuisine... Alors suivez le guide !

Choisir son système d'ouverture



PORTES COULISSANTES



PORTES PIVOTANTES réversibles tirant droit / tirant gauche*



PORTES PLIANTES réversibles tirant droit / tirant gauche*

CONSEILLÉES POUR ▶

Des ouvertures de grande dimension

Des ouvertures de petite et moyenne dimension

Des ouvertures de petite et moyenne dimension.

ATOUTS ▶

N'empiètent pas sur l'aire de passage dans la pièce

▶ Offrent une vision panoramique du placard.
▶ Peuvent s'installer séparément avec des hauteurs différentes : idéales dans le cas d'une sous pente par exemple (1 rail par hauteur de vantail).

Offrent un accès quasi-total à l'aménagement intérieur. Encombrent peu le passage dans la pièce

RAILS HAUT ET BAS ▶

En acier pour les profils acier.
En aluminium pour les profils aluminium.

En aluminium quelle que soit la gamme (acier ou aluminium).

En aluminium quelle que soit la gamme (acier ou aluminium).

*Réversibilité non disponible dans le cas des portes pliantes avec décors mixés, ni dans le cas des portes pivotantes avec remplissage en Verre laqué "Déco".

Bien prendre les mesures pour vos portes de placard

- ▶ Prenez le millimètre comme unité de mesure.
- ▶ Mesurez en 2 points : la hauteur (H), la largeur (L) et la profondeur (P) de votre niche ou de votre espace à aménager.

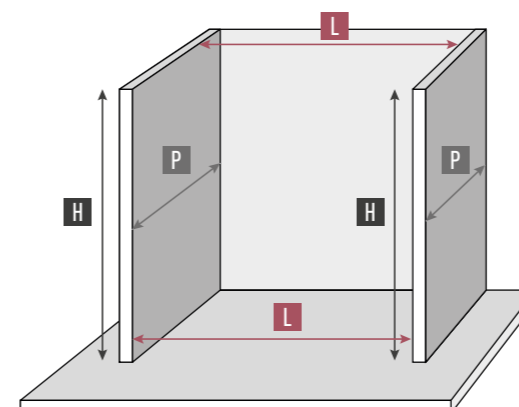

Portes disponibles sur-mesure

- ▶ 1300 à 2700 mm de haut et de 551 à 1200 mm de large avec amortisseurs.
- ▶ Décors verriers, 16 décors panneaux et 2 finitions pour plus de 280 combinaisons possibles. L'assurance de trouver les portes faites pour vous !



Bien choisir votre structure de porte

PORTES PLEINES



► **DIVA**
H ≥ 400 mm
Plein format
1 décor au choix

PORTES À PARTITIONS VERTICALES

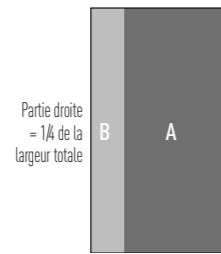

► **LIDO**
H ≥ 800 mm / L ≥ 601 mm
1 traverse verticale
2 décors au choix (identiques ou différents)

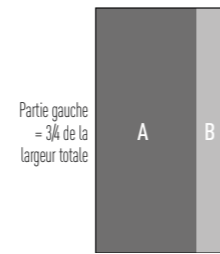

► **DOLI**
H ≥ 800 mm / L ≥ 601 mm
1 traverse verticale
2 décors au choix (identiques ou différents)

PORTES À PARTITIONS HORIZONTALES

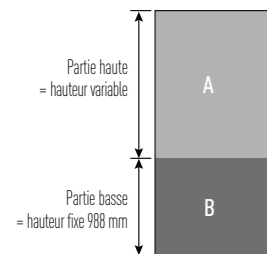

► **COMBO**
H ≥ 1300 mm
1 traverse horizontale
2 décors au choix (identiques ou différents)

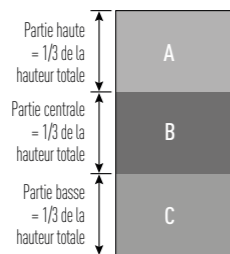

► **ALTO**
H ≥ 800 mm
2 traverses horizontales
3 décors au choix (identiques ou différents)

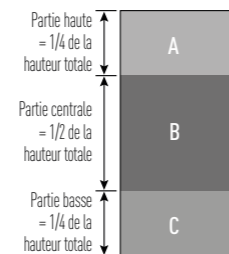

► **MEZZO**
H ≥ 2200 mm
2 traverses horizontales
3 décors au choix (identiques ou différents)

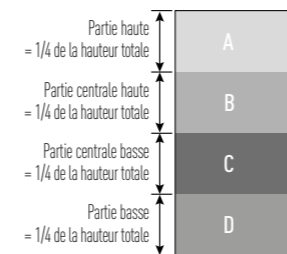

► **SOPRANO**
H ≥ 1300 mm
3 traverses horizontales
4 décors au choix (identiques ou différents)

PORTES AVEC BANDE MÉDIANE

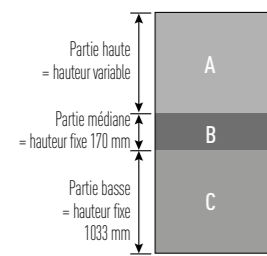

► **TEMPO**
H ≥ 2200 mm
1 bande médiane horizontale
3 décors au choix (identiques ou différents)

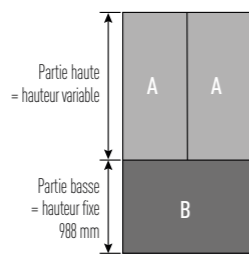

► **INDUS'**
H : 1300 à 2700 mm
L : 701 à 1000 mm

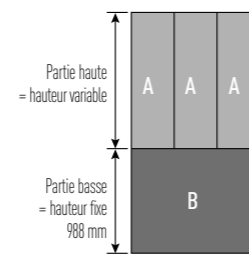

► **INDUS'**
H : 1300 à 2700 mm
L : 701 à 1000 mm

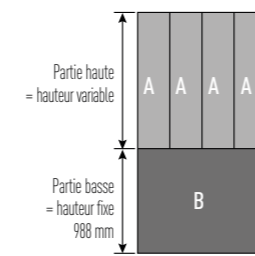

► **INDUS'**
H : 1300 à 2700 mm
L : 701 à 1000 mm

LES PORTES DE PLACARD

Style industriel



Ambiance Mix & Chic

Avec ses matières brutes, ses textures authentiques et ses couleurs mates, le style industriel s'impose largement dans nos intérieurs.



* Disponible en veinage horizontal pour les portes à partitions horizontales.
** Uniquement en gamme Acier Indus'.

Les conseils du pro

- Les structures DIVA, LIDO et DOLI accentuent la verticalité (recommandées pour des portes étroites ou une faible hauteur sous plafond).
- Les structures COMBO, ALTO, MEZZO, SOPRANO et TEMPO mettent en valeur les portes larges et permettent de marier les décors.
- Les structures INDUS' combinent authenticité et modernité. Nous vous proposons pour cette gamme des décors intemporels qui s'harmonisent parfaitement avec tous les styles d'intérieur.

Pour personnaliser encore plus votre façade, vous pouvez mixer vos structures de portes (au sein d'une même gamme de profils et de traverses).



LES PORTES DE PLACARD

Style nomade



Ambiance Nomade

L'esprit bohème, les inspirations nomades vous invitent au voyage, à l'aventure... Partez à la découverte de ce nouvel univers.

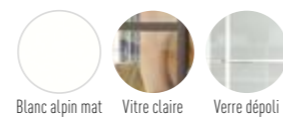

LES PORTES DE PLACARD

Style nature

Ambiance zen et reposante

Matériaux bruts et couleurs douces transformeront votre intérieur en havre de paix.



* Disponible en veinage horizontal pour les portes à partitions horizontales.



LES PORTES DE PLACARD

Style cocooning



LES PORTES DE PLACARD

Style arty



Ambiance confort & réconfort

Avec ses décors texturés, ses touchers veloutés, les pièces à vivre deviennent de véritables bulles de confort et de convivialité.

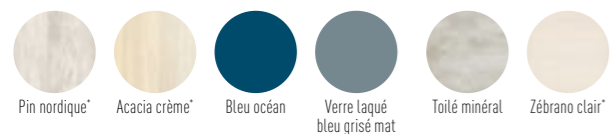

* Disponible en veinage horizontal pour les portes à partitions horizontales.

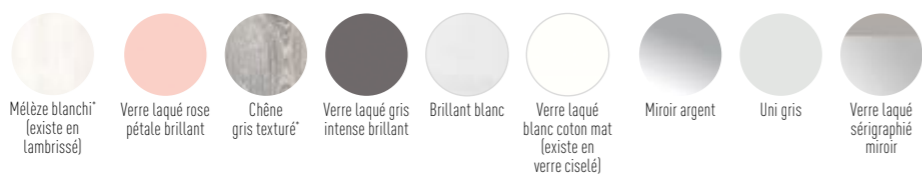

Ambiance artiste

En mêlant matières vintage, couleurs acidulées et décoration originale, vous donnerez à votre intérieur une âme et du caractère.

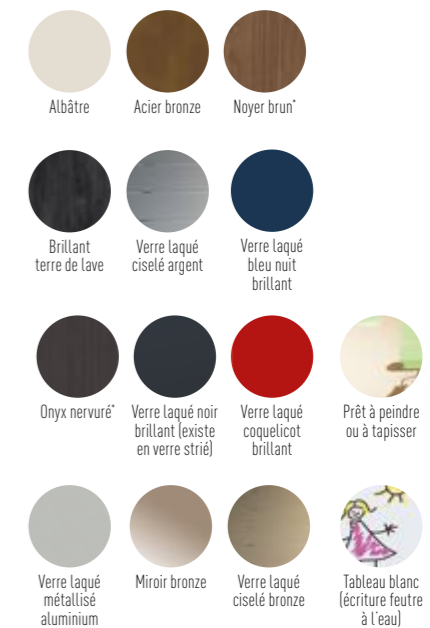
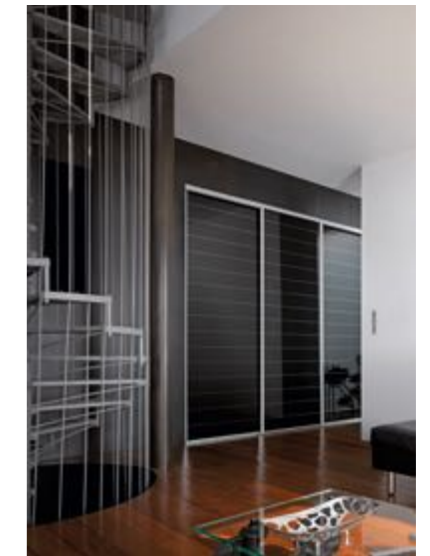

* Disponible en veinage horizontal pour les portes à partitions horizontales.



LES DRESSINGS



Qui n'a jamais rêvé d'un dressing pour faire du rangement un plaisir. Cette solution miracle de rangement sur mesure s'est démocratisée et devient accessible au plus grand nombre. Mais attention, un dressing ne se résume pas à un assemblage de tringles, tiroirs et crochets, c'est le fruit d'une intégration réussie dans l'espace qui lui est dédié où le moindre centimètre est optimisé. Il doit se fondre dans la pièce et être un élément de décoration à part entière. Du placard à la pièce entière, aménager un dressing n'est plus de l'ordre du fantasme. À condition de se poser les bonnes questions... Alors suivez le guide !

Bien choisir votre forme



► **Les dressings "linéaires"** vous permettent d'exploiter tout ou partie d'un mur de votre pièce ou un espace mort/vide.



► **Les dressings "en angle" et "en L"** vous permettent d'exploiter intelligemment un angle de pièce pour optimiser votre espace.



► **Les dressings "en U"** sont généralement dédiés à une pièce à part entière.

Zoom sur...

... LES DRESSINGS "CABINE"

C'est une excellente alternative si vous ne pouvez pas consacrer une pièce entière à votre dressing mais que vous disposez néanmoins d'un espace suffisamment large pour pénétrer à l'intérieur.

Bien choisir votre aménagement

Pour bien organiser votre dressing, il est important de choisir les dimensions de vos colonnes et de vos équipements en fonction de ce que vous aurez à y ranger.

400 mm	600 mm	1000 mm
<p>SUR PENDERIE</p> <p> 14 chemises, robes, jupes ou pantalons ou 9 manteaux ou vestes</p> <p>SUR ÉTAGÈRE</p> <p> 1 pile de tee-shirts ou chemises ou  1 pile de pulls ou  2 paires de chaussures</p>	<p>SUR PENDERIE</p> <p> 20 chemises, robes, jupes ou pantalons ou 14 manteaux ou vestes</p> <p>SUR ÉTAGÈRE</p> <p> 2 piles de tee-shirts ou chemises ou  2 piles de pulls ou  3 paires de chaussures</p>	<p>SUR PENDERIE</p> <p> 34 chemises, robes, jupes ou pantalons ou 25 manteaux ou vestes</p> <p>SUR ÉTAGÈRE</p> <p> 3 piles de tee-shirts ou chemises ou  3 piles de pulls ou  4 à 5 paires de chaussures</p>



Bien choisir l'éclairage de votre dressing

L'éclairage de votre dressing est très important pour vous permettre de choisir rapidement vos vêtements et répondre aux différentes configurations de votre aménagement :

- ▶ Les penderies LED pour éclairer directement vos vêtements disposés sur cintres
- ▶ Le système Pluggy à encastrer dans les trous de perçage de votre aménagement (ou à coller)
- ▶ L'éclairage Dressbat avec angle d'éclairage de 120° à fixer sur les chants de votre dressing
- ▶ Toutes ces solutions sont équipées d'un détecteur de mouvement pour vous offrir un confort optimal

Bien choisir votre ouverture

Choisissez vos portes en fonction de la configuration de l'espace dont vous disposez :

- ▶ **Optez pour les portes battantes** si vous avez suffisamment de dégagement devant votre dressing.
- ▶ **Préférez les portes coulissantes** si vous disposez d'un espace plus réduit.

Le conseil du pro

Pour permettre le montage de votre dressing, prévoyez une aisance de 30 mm minimum en hauteur et de 70 mm minimum en largeur à gauche et/ou à droite de votre aménagement. Un fileur pourra être utilisé pour masquer l'espace libre.



LES DRESSINGS

Gamme modulaire



SIMPLE ET EFFICACE

L'aménagement modulaire s'adapte à toutes les configurations grâce à un concept modulaire simple et efficace.

Composez votre aménagement à partir des modules disponibles :

- ▶ **2 hauteurs** : 2200 mm et 780 mm
- ▶ **3 largeurs** : 400 mm, 600 mm, 1000 mm et en angle
- ▶ **2 profondeurs** : 300 mm et 500 mm



Zoom sur...

... LE DRESSING COMPACT

Cet aménagement se compose d'une tringle, d'une étagère et d'une colonne comprenant des tablettes fixes et mobiles. Il est proposé en 2 versions : avec ou sans tiroirs.

Décor uniquement disponible en blanc.

Encombrement hors tout : H. 2038 mm x P. 500 mm x L. 2538 mm (tringle et tablette recoupables).



L'astuce du pro

L'installation de portes permet d'habiller le dressing pour masquer les effets personnels et aussi de préserver la pièce du contenu du dressing.



LES DRESSINGS

Gamme sur-mesure



Personnalisé au millimètre

Entièrement réalisé à vos dimensions et envies, le dressing sur-mesure tire parti de chaque centimètre pour optimiser votre rangement du sol au plafond. Jour après jour, vous apprécierez le confort et le design de cet équipement de qualité, aux finitions soignées.

Fabriqué au millimètre près à partir d'un plan personnalisé avec nos experts, votre dressing est parfaitement adapté à la configuration de votre pièce en hauteur, largeur et profondeur pour s'adapter à toutes les situations : grandes hauteurs sous-plafond, sous-combles, dessous de fenêtres, profondeurs variables des colonnes...



Dressing d'angle mélèze blanchi, avec chants et fond contrastés en brun sépia.

QUELQUES EXEMPLES D'AMÉNAGEMENT SUR-MESURE



Étagère coulissante porte-chemises



Porte-chaussures télescopique



Tiroir porte-pantalons

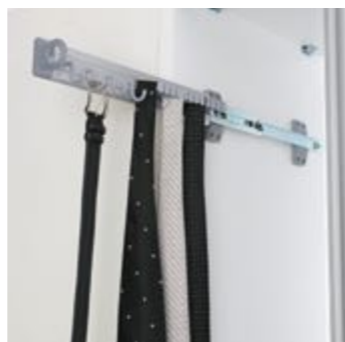

Porte-cravates ou ceintures coulissant

► Option initiale

Dressing en panneaux de 19 mm, avec ou sans fond de 10 mm et avec chants coordonnés.

► Options de personnalisation

Changement de fond (choix parmi les décors du nuancier).

Changement de coloris de chant (chants contrastés, à choisir parmi les coloris du nuancier).

Ces options sont indépendantes l'une de l'autre.





LES GARANTIES & LABELS

Toutes nos gammes et produits que nous vous proposons à la vente, répondent à un ensemble de référentiels de qualité afin de vous garantir performances et durabilité maximum ainsi que confort et sécurité.

Nous avons fait le choix de sélectionner des fournisseurs engagés et respectueux qui testent régulièrement la performance de leurs produits dans des laboratoires d'essais agréés au niveau résistance, esthétiques et de bon fonctionnement de manière continue.

Les labels qualité



CERTIFICATION NF

La certification NF atteste de la conformité des produits aux référentiels de certifications nationales ou internationales. Les organismes comme le CSTB (Centre Scientifique et Technique du Bâtiment) ou le FCBA (Forêt Construction Bois et Ameublement) sont mandatés par l'AFNOR pour réaliser l'ensemble des opérations de certifications en tant qu'organisme certificateur.



ACOTHERM

La certification Acotherm n'est accordée qu'à des produits déjà détenteurs de la certification NF CSTB ou NF FCBA. Elle atteste des performances AEV ainsi que de la conformité à un niveau de performances acoustiques et d'isolation thermique. L'avis technique ou DTA (Document Technique d'Application) permet de s'assurer que les éléments constitutifs du produit ainsi que sa conception sont conformes au référentiel de normes NF.



PEFC™ ET FSC®

Deux normes fondamentales et reconnues pour la lutte contre la déforestation et pour la gestion durable de la ressource bois. Nos produits de la gamme bois bénéficient de la certification de la chaîne de contrôle des bois PEFC™ (Chêne, Mélèze et Pin) ou FSC® (Movingui).



QUALICOAT

Le label Qualicoat garantit un niveau de qualité maximum pour le thermolaquage des profils utilisés dans les menuiseries aluminium. Ce niveau de qualité est mesuré par une série de tests portant entre autres sur l'épaisseur de la couche de laque et son adhérence, la résistance aux brouillards salins, la tenue aux ultraviolets, la fissuration...



QUALIMARINE

Il concerne la préparation de la surface des profilés aluminium avant laquage en vue d'une installation en bord de mer. Ce procédé permet une meilleure adhérence de la laque et ainsi une meilleure tenue dans le temps.



LE LABEL QUALISTEELCOAT

Label de Qualité international pour l'acier peint (équivalent de Qualicoat® pour l'aluminium), visant à garantir l'anticorrosion et la bonne tenue du laquage sur l'acier.

Zoom sur...

... LES GARANTIES

► BIENNALE

Cette garantie dite de « bon fonctionnement » couvre le fonctionnement des équipements dissociables de la construction. Elle concerne les éléments qui ne nécessitent pas de « casser » tout ou partie du bâtiment. Cette garantie des vices cachés vous assure donc en cas de défaut de réalisation et sur une période de 2 ans à compter de la livraison, le remplacement ou la réparation sans frais des éléments défectueux.

► DÉCENNALE

La garantie décennale couvre pendant 10 ans, les dommages qui compromettent la solidité du bâtiment le rendant ainsi impropre à son occupation. Cette garantie ne couvre pas les éléments mobiles (les ouvrants). Les dormant sont couverts par cette garantie.

► VENTE

Tous nos produits sont garantis 2 ans pièces et main d'œuvre. Les motorisations de nos produits (volets roulants, portes de garages...) sont garanties de 5 à 7 ans selon les modèles.



Notre force...

... ADHÉRENT GAP RÉFÉRENCEMENT !



Parce que nous sommes plus forts en équipe, que nous disposons de produits de qualité et innovants, que nous proposons des tarifs et des services compétitifs, nous avons fait le choix de rejoindre le réseau national GAP Référencement.

GAP Référencement est un réseau national communautaire créé avec et pour les entreprises spécialistes de la vente et de la pose de menuiseries.



- ▶ **Échanger, s'enrichir et enrichir, partager ses expériences**, GAP Référencement rassemble une communauté de professionnels experts et passionnés de la menuiserie.
- ▶ **Une volonté commune de mutualiser nos compétences** et notre savoir-faire à travers toute la France pour proposer des produits de qualité associés à un service de professionnel.
- ▶ **Partout en France**, les adhérents GAP Référencement, vous accompagnent dans vos projets de construction, de rénovation et de l'amélioration de l'habitat.

■ CONSEIL, DEVIS ET ACCOMPAGNEMENT



Parce que chaque projet est unique, nous vous conseillons sur les spécificités techniques de votre chantier en vous proposant le produit adapté et un accompagnement personnalisé en respectant votre budget.

■ DES PRODUITS TESTÉS ET APPROUVÉS



Parce que nous souhaitons travailler avec des produits de qualité, nous avons sélectionné pour vous des fournisseurs reconnus pour garantir des produits résistants et durables puis assurer un service performant dans le temps.

■ UNE OFFRE POUR TOUTE LA MAISON



Parce que l'habitat nécessite de nombreux produits, nous proposons tous les produits de fermeture pour l'intérieur comme l'extérieur de la maison : portes d'entrée, fenêtres, portes d'intérieures, dressing, verrières, portes de garage, pergolas, stores sans oublier la motorisation et la domotique.



■ DES EXPERTS DU BÂTIMENT

Parce que tous nos adhérents sont des spécialistes du secteur de la menuiserie, nous intervenons avec des experts à chaque étape de votre projet : conseillers techniques, métreurs, poseurs et services clients et après-vente.

Mes notes

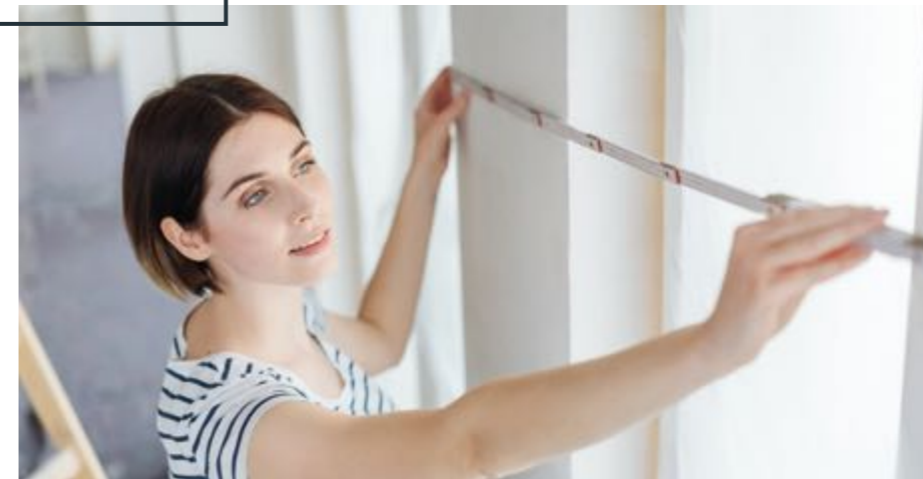

▶ PRENEZ VOS MESURES !

Pour pouvoir évaluer au mieux votre projet, relevez vos côtes et reportez-les sur la grille.

 1 carreau = 20 cm

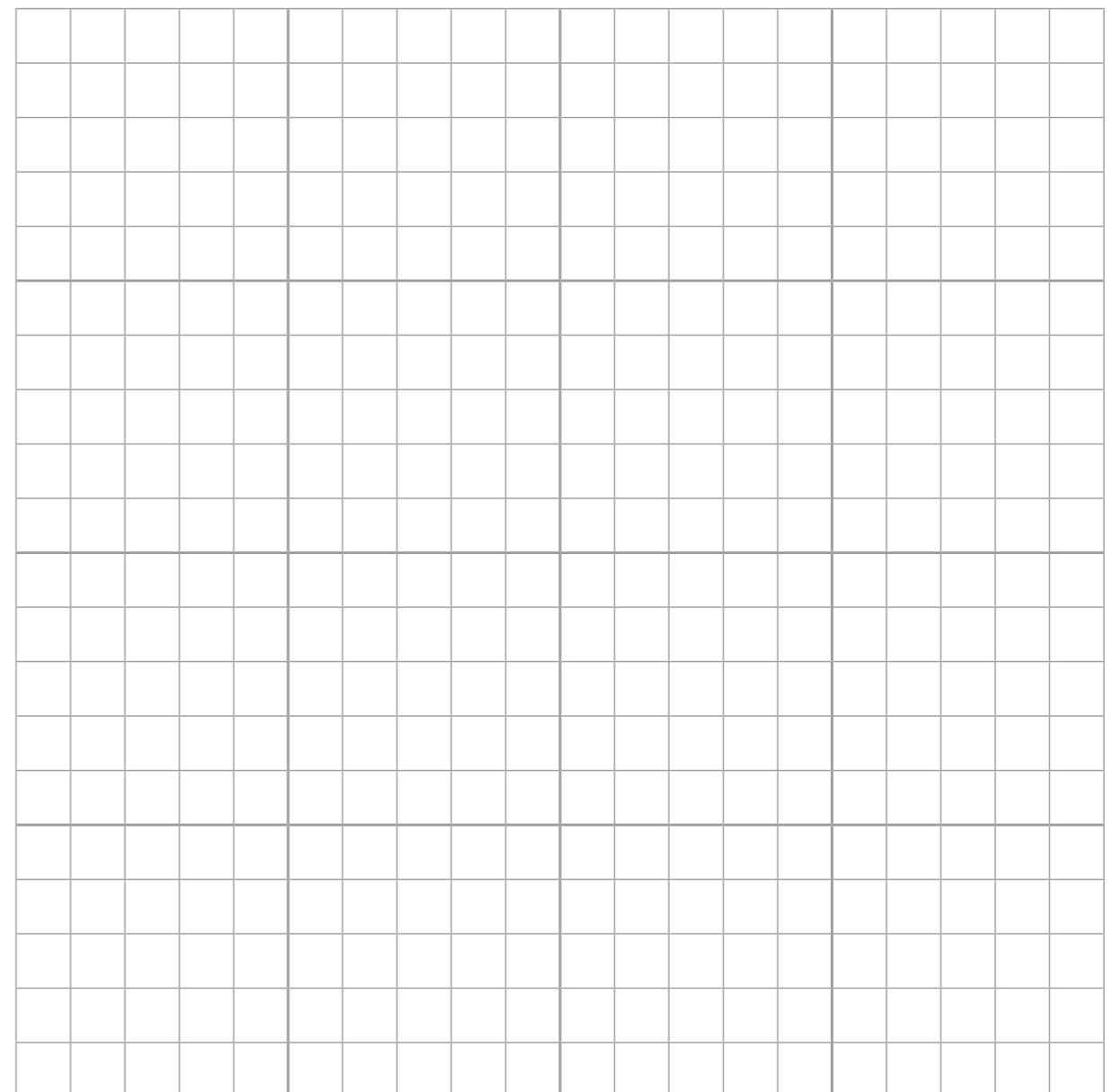



G
GAP
RÉFÉRENCIEMENT